



PREFEITURA MUNICIPAL DE CASTANHAL - PA
SECRETARIA MUNICIPAL DE LICITAÇÃO E SUPRIMENTOS

Responsável: VERA LUCIA BARROS MACIEL Departamento: SETOR DE COTAÇÃO

Relatório de Cotação: Aquisição de Caminhões e Máquina para Transporte de Materiais e Serviços da INFRAESTRUTURA _ SEINFRA

Pesquisa realizada entre 15/09/2025 14:10:56 e 02/10/2025 15:29:09

Relatório gerado no dia 10/02/2026 10:21:58 (IP: 181.191.14.24)

Em conformidade com a Instrução Normativa Nº 65 de 07 de Julho de 2021 (Lei nº 14.133).

Método Matemático Aplicado: Mediana dos preços obtidos - Preço calculado com base na mediana de todos os preços selecionados pelo usuário para aquele determinado Item. Sendo a mediana o elemento central dos itens, caso número de elementos seja ímpar, ou a média dos dois elementos centrais caso número de elementos seja par.

Conforme Instrução Normativa Nº 65 de 07 de Julho de 2021 (Lei nº 14.133), no Artigo 3º, "A pesquisa de preços será materializada em documento que conterá: INC V-Método matemático aplicado para a definição do valor estimado."

Item	Preços	Quantidade	Preço Estimado	Percentual	Preço Estimado Calculado	Total
1) CAMINHÃO CAÇAMBA TOCO, potência mínima 185 cv.	3	10 UNID	R\$ 590.000,00 (un)	-	R\$ 590.000,00	R\$ 5.900.000,00
2) RETROESCAVADEIRA: tração 4x4, potência mínima de 72CV.	5	3 UNID	R\$ 500.000,00 (un)	-	R\$ 500.000,00	R\$ 1.500.000,00
3) PÁ CARREGADEIRA: sobre rodas; motor diesel; potência mínima 130 HP.	3	3 UNID	R\$ 495.000,00 (un)	-	R\$ 495.000,00	R\$ 1.485.000,00
4) Caminhão plataforma, 0 km, novo, ano/modelo vigente ou superior, dotado de implemento instalado e pronto para uso, devendo atender, no mínimo, às seguintes especificações: veículo com potência mínima de 280 cv, tração 6x2 ou superior, peso bruto total (PB)	3	1 Unidade	R\$ 945.000,00 (un)	-	R\$ 945.000,00	R\$ 945.000,00

Valor Global: R\$ 9.830.000,00

Detalhamento dos Itens



Preço Estimado: R\$ 590.000,00 (un)

Percentual: - Preço Estimado Calculado: R\$ 590.000,00

Mediana dos Preços Obtidos: R\$ 590.000,00

JUSTIFICATIVA (PREÇOS NÃO PRIORIZADOS): Não foram utilizados os valores disponibilizados na plataforma Banco de Preços como base para a composição da pesquisa, uma vez que tal decisão está diretamente relacionada aos objetivos e à necessidade principal da contratação, vinculada ao atendimento do Convênio nº 002/2026, Processo nº 2025/3438686, firmado entre o Município de Castanhal/PA e a Secretaria Estadual de Infraestrutura – SEINFRA, tendo como demandante a Secretaria Municipal de Obras e Urbanismo.

Conforme Instrução Normativa Nº 65 de 07 de Julho de 2021 (Lei nº 14.133), no Artigo 5 § 1º inciso II, "Deverão ser priorizados os preços de compras governamentais ou de outros entes públicos, devendo, em caso de impossibilidade, apresentar justificativa nos autos."

Quantidade	Descrição	Observação
10 UNID	CAMINHÃO CAÇAMBA TOCO, potência mínima 185 cv, cabine curta c, 700 nm transmissão: câmbio mb g 85 - 6 marchas manuais entre eixos (mm): distância entre eixos 3.560 mm, eixo traseiro: eixo traseiro mb hl5 dupla velocidade coroa 427 mm, susp. Traseira: suspensão traseira metálica pbt mínimo (kg) 16.000, caçamba basculante 6 m³.	
Preço Manual 1		R\$ 590.000,00
Inc. IV Art. 5º da IN 65 de 07 de Julho de 2021 (Lei nº 14.133)		
Data Proposta: 01/10/2025		
Produto: CAMINHÃO CAÇAMBA TOCO, potência mínima 185 cv.		
Fornecedor: 01.241.313/0001-02 - ZUCATELLI EMPREENDIMENTOS LTDA.		
Comprovante: Anexo 3		
Preço Manual 2		R\$ 550.000,00
Inc. IV Art. 5º da IN 65 de 07 de Julho de 2021 (Lei nº 14.133)		
Data Proposta: 02/10/2025		
Produto: CAMINHÃO CAÇAMBA TOCO, potência mínima 185 cv.		
Fornecedor: 19.469.604/0002-90 - RRZ AMAZONIA COMERCIO E SERVICOS DE VEICULOS, CAMINHOS, MAQUINAS E PECAS LTDA		
Comprovante: Anexo 2		
Preço Manual 3		R\$ 648.700,00
Inc. IV Art. 5º da IN 65 de 07 de Julho de 2021 (Lei nº 14.133)		
Data Proposta: 02/10/2025		
Produto: CAMINHÃO CAÇAMBA TOCO, potência mínima 185 cv.		
Fornecedor: 12.965.774/0001-36 - AUTO 4X4 SERVICIO E COMERCIO DE PECAS AUTOMOTIVAS LTDA		
Comprovante: Anexo 1		



Preço Estimado: R\$ 500.000,00 (un)

Percentual: -

Preço Estimado Calculado: R\$ 500.000,00

Mediana dos Preços Obtidos: R\$ 500.000,00

JUSTIFICATIVA (PREÇOS NÃO PRIORIZADOS): Não foram utilizados os valores disponibilizados na plataforma Banco de Preços como base para a composição da pesquisa, uma vez que tal decisão está diretamente relacionada aos objetivos e à necessidade principal da contratação, vinculada ao atendimento do Convênio nº 002/2026, Processo nº 2025/3438686, firmado entre o Município de Castanhal/PA e a Secretaria Estadual de Infraestrutura – SEINFRA, tendo como demandante a Secretaria Municipal de Obras e Urbanismo.

Conforme Instrução Normativa Nº 65 de 07 de Julho de 2021 (Lei nº 14.133), no Artigo 5 § 1º inciso II, "Deverão ser priorizados os preços de compras governamentais ou de outros entes públicos, devendo, em caso de impossibilidade, apresentar justificativa nos autos."

Quantidade	Descrição	Observação
3 UNID	RETROESCAVADEIRA: tração 4x4, potência mínima de 72CV, peso operacional 6.750 kg, caçamba frontal com capacidade mínima de 1,00 m ³ com dentes ou bicode pato, braço de escavação traseira e caçamba com capacidade mínima 1,2 m ³ , cabine com certificação rops e fops e ar-condicionado. Ano e modelo de fabricação não inferior ao ano corrente ou ano de fabricação 2024. faixas refletivas de acordo com as normas do CONTRAN.	

Preço Manual 1**R\$ 575.000,00**

Inc. IV Art. 5º da IN 65 de 07 de Julho de 2021 (Lei nº 14.133)

Data Proposta: 01/10/2025

Produto: RETROESCAVADEIRA: tração 4x4, potência mínima de 72CV.

Fornecedor: 01.241.313/0001-02 - ZUCATELLI EMPREENDIMENTOS LTDA.

Comprovante: Anexo 3

Preço Manual 2**R\$ 480.000,00**

Inc. IV Art. 5º da IN 65 de 07 de Julho de 2021 (Lei nº 14.133)

Data Proposta: 02/10/2025

Produto: RETROESCAVADEIRA: tração 4x4, potência mínima de 72CV.

Fornecedor: 25.521.683/0001-53 - CENTRO OESTE IMPLEMENTOS PARA TRANSPORTES LTDA

Comprovante: Anexo 5

Preço Manual 3**R\$ 500.000,00**

Inc. IV Art. 5º da IN 65 de 07 de Julho de 2021 (Lei nº 14.133)

Data Proposta: 02/10/2025

Produto: RETROESCAVADEIRA: tração 4x4, potência mínima de 72CV.

Fornecedor: 04.550.434/0001-16 - DELTA MAQUINAS LTDA

Comprovante: Anexo 4

Preço Manual 4**R\$ 470.000,00**

Inc. IV Art. 5º da IN 65 de 07 de Julho de 2021 (Lei nº 14.133)

Data Proposta: 02/10/2025

Produto: RETROESCAVADEIRA: tração 4x4, potência mínima de 72CV.

Fornecedor: 19.469.604/0002-90 - RRZ AMAZONIA COMERCIO E SERVICOS DE VEICULOS, CAMINHOS, MAQUINAS E PECAS LTDA

Comprovante: Anexo 2

Preço Manual 5**R\$ 603.000,00**

Inc. IV Art. 5º da IN 65 de 07 de Julho de 2021 (Lei nº 14.133)

Data Proposta: 02/10/2025

Produto: RETROESCAVADEIRA: tração 4x4, potência mínima de 72CV.

Fornecedor: 12.965.774/0001-36 - AUTO 4X4 SERVICO E COMERCIO DE PECAS AUTOMOTIVAS LTDA

Comprovante: Anexo 1



Item 3: PÁ CARREGADEIRA: sobre rodas; motor diesel; potência mínima 130 HP.

Preço Estimado: R\$ 495.000,00 (un)

Percentual: -

Preço Estimado Calculado: R\$ 495.000,00

Mediana dos Preços Obtidos: R\$ 495.000,00

JUSTIFICATIVA (PREÇOS NÃO PRIORIZADOS): Não foram utilizados os valores disponibilizados na plataforma Banco de Preços como base para a composição da pesquisa, uma vez que tal decisão está diretamente relacionada aos objetivos e à necessidade principal da contratação, vinculada ao atendimento do Convênio nº 002/2026, Processo nº 2025/3438686, firmado entre o Município de Castanhal/PA e a Secretaria Estadual de Infraestrutura – SEINFRA, tendo como demandante a Secretaria Municipal de Obras e Urbanismo.

Conforme Instrução Normativa Nº 65 de 07 de Julho de 2021 (Lei nº 14.133), no Artigo 5 § 1º inciso II, "Deverão ser priorizados os preços de compras governamentais ou de outros entes públicos, devendo, em caso de impossibilidade, apresentar justificativa nos autos."

Quantidade	Descrição	Observação
3 UNID	PÁ CARREGADEIRA: sobre rodas; motor diesel; potência mínima 130 HP; tração 4x4; capacidade caçamba: mínima 1,9 m³; Cabine fechada com ar-condicionado; peso operacional: mínima 11.750 kg; garantia mínima de 12 meses - 426zx	

Preço Manual 1

R\$ 595.000,00

Inc. IV Art. 5º da IN 65 de 07 de Julho de 2021 (Lei nº 14.133)

Data Proposta: 01/10/2025

Produto: PÁ CARREGADEIRA: sobre rodas; motor diesel; potência mínima 130 HP.

Fornecedor: 01.241.313/0001-02 - ZUCATELLI EMPREENDIMENTOS LTDA.

Comprovante: Anexo 3

Preço Manual 2

R\$ 475.000,00

Inc. IV Art. 5º da IN 65 de 07 de Julho de 2021 (Lei nº 14.133)

Data Proposta: 02/10/2025

Produto: PÁ CARREGADEIRA: sobre rodas; motor diesel; potência mínima 130 HP.

Fornecedor: 25.521.683/0001-53 - CENTRO OESTE IMPLEMENTOS PARA TRANSPORTES LTDA

Comprovante: Anexo 5

Preço Manual 3

R\$ 495.000,00

Inc. IV Art. 5º da IN 65 de 07 de Julho de 2021 (Lei nº 14.133)

Data Proposta: 02/10/2025

Produto: PÁ CARREGADEIRA: sobre rodas; motor diesel; potência mínima 130 HP.

Fornecedor: 17.312.448/0015-49 - TRACBEL SA

Comprovante: Anexo 6



Item 4: Caminhão plataforma, 0 km, novo, ano/modelo vigente ou superior, dotado de implemento instalado e pronto para uso, devendo atender, no mínimo, às seguintes especificações: veículo com potência mínima de 280 cv, tração 6x2 ou superior, peso bruto total (PB

Preço Estimado: R\$ 945.000,00 (um)

Percentual: - Preço Estimado Calculado: R\$ 945.000,00

Mediana dos Preços Obtidos: R\$ 945.000,00

JUSTIFICATIVA (PREÇOS NÃO PRIORIZADOS): Não foram utilizados os valores disponibilizados na plataforma Banco de Preços como base para a composição da pesquisa, uma vez que tal decisão está diretamente relacionada aos objetivos e à necessidade principal da contratação, vinculada ao atendimento do Convênio nº 002/2026, Processo nº 2025/3438686, firmado entre o Município de Castanhal/PA e a Secretaria Estadual de Infraestrutura – SEINFRA, tendo como demandante a Secretaria Municipal de Obras e Urbanismo.

Conforme Instrução Normativa Nº 65 de 07 de Julho de 2021 (Lei nº 14.133), no Artigo 5 § 1º inciso II, "Deverão ser priorizados os preços de compras governamentais ou de outros entes públicos, devendo, em caso de impossibilidade, apresentar justificativa nos autos."

Quantidade	Descrição	Observação
1 Unidade	Caminhão plataforma, 0 km, novo, ano/modelo vigente ou superior, dotado de implemento instalado e pronto para uso, devendo atender, no mínimo, às seguintes especificações: veículo com potência mínima de 280 cv, tração 6x2 ou superior, peso bruto total (PBT) de no mínimo 23.000 kg, cabine simples equipada com ar-condicionado, direção hidráulica, vidros e travas elétricas, cintos de segurança retráteis de 3 pontos, banco do motorista com regulagem e tanque de combustível com capacidade mínima de 200 litros, com pneus radiais novos, incluindo estepe. O caminhão deverá atender integralmente às normas do CONTRAN e à legislação ambiental vigente (Proconve P8/Euro 6). A plataforma deverá ser do tipo plana basculante/retrátil, construída em aço estrutural de alta resistência, com comprimento útil de 10 metros e largura mínima de 2,5 metros, devendo possuir piso em chapa de aço antiderrapante com reforços longitudinais e transversais. O sistema deverá ser hidráulico, acionado por bomba acoplada à tomada de força, permitindo a inclinação da plataforma para carga e descarga de veículos e equipamentos. O veículo deverá contar com guincho hidráulico com capacidade mínima de 6 toneladas, cintas, correntes e suportes de fixação, além de pontos de ancoragem distribuídos em toda a extensão da plataforma. A iluminação deverá ser em LED, conforme a legislação de trânsito, com lanternas laterais e traseiras, além de pintura eletrostática ou PU, na cor a definir pela Administração. O caminhão deverá ser entregue acompanhado de kit de sinalização de segurança (triângulos, macaco hidráulico, chave de roda, extintor de incêndio classe ABC e estepe completo), manual do proprietário e manual técnico do implemento em português, certificado de garantia mínima de 12 meses para o caminhão e para o implemento, e com o primeiro emplacamento, IPVA e demais encargos quitados.	

Preço Manual 1

R\$ 950.000,00

Inc. IV Art. 5º da IN 65 de 07 de Julho de 2021 (Lei nº 14.133)

Data Proposta: 02/10/2025

Produto: Caminhão plataforma, 0 km, novo, ano/modelo vigente ou superior, dotado de implemento instalado e pronto para uso, devendo atender, no mínimo, às seguintes especificações: veículo com potência mínima de 280 cv, tração 6x2 ou superior, peso bruto total (PB

Fornecedor: 12.965.774/0001-36 - AUTO 4X4 SERVICO E COMERCIO DE PECAS AUTOMOTIVAS LTDA

Comprovante: Anexo 9

Preço Manual 2

R\$ 850.000,00

Inc. IV Art. 5º da IN 65 de 07 de Julho de 2021 (Lei nº 14.133)

Data Proposta: 10/02/2026

Produto: Caminhão plataforma, 0 km, novo, ano/modelo vigente ou superior, dotado de implemento instalado e pronto para uso, devendo atender, no mínimo, às seguintes especificações: veículo com potência mínima de 280 cv, tração 6x2 ou superior, peso bruto total (PB

Fornecedor: 18.596.470/0001-25 - AVANTY DISTRIBUIDORA DE CAMINHOS LTDA

Comprovante: Anexo 8

Preço Manual 3

R\$ 945.000,00

Inc. IV Art. 5º da IN 65 de 07 de Julho de 2021 (Lei nº 14.133)

Data Proposta: 10/02/2026

Produto: Caminhão plataforma, 0 km, novo, ano/modelo vigente ou superior, dotado de implemento instalado e pronto para uso, devendo atender, no mínimo, às seguintes especificações: veículo com potência mínima de 280 cv, tração 6x2 ou superior, peso bruto total (PB

Fornecedor: 50.256.286/0001-49 - CT OLIVEIRA COMERCIO E SERVICOS LTDA

Comprovante: Anexo 7



ATENÇÃO - O Banco de Preços é uma solução tecnológica que atende aos parâmetros de pesquisa dispostos em Leis vigentes, Instruções Normativas, Acórdãos, Regulamentos, Decretos e Portarias. Sendo assim, por reunir diversas fontes governamentais, complementares e sites de domínio amplo, o sistema não é considerado uma fonte e, sim, um meio para que as pesquisas sejam realizadas de forma segura, ágil e eficaz.

Fontes utilizadas nesta cotação:

Fontes de preços inseridos manualmente:

1 - AUTO 4X4 SERVICO E COMERCIO DE PECAS AUTOMOTIVAS LTDA (12.965.774/0001-36)	Data: 02/10/2025 15:27:46
2 - AVANTY DISTRIBUIDORA DE CAMINHOS LTDA (18.596.470/0001-25)	Data: 10/02/2026 08:31:08
3 - CENTRO OESTE IMPLEMENTOS PARA TRANSPORTES LTDA (25.521.683/0001-53)	Data: 02/10/2025 14:30:38
4 - CT OLIVEIRA COMERCIO E SERVICOS LTDA (50.256.286/0001-49)	Data: 10/02/2026 08:32:07
5 - DELTA MAQUINAS LTDA (04.550.434/0001-16)	Data: 02/10/2025 14:57:44
6 - RRZ AMAZONIA COMERCIO E SERVICOS DE VEICULOS, CAMINHOS, MAQUINAS E PECAS LTDA (19.469.604/0002-90)	Data: 02/10/2025 15:22:22
7 - TRACBEL SA (17.312.448/0015-49)	Data: 02/10/2025 14:53:18
8 - ZUCATELLI EMPREENDIMENTOS LTDA. (01.241.313/0001-02)	Data: 01/10/2025 08:30:05



Anexo 1

AUTO 4x4

SERVIÇO E COMÉRCIO DE PEÇAS AUTOMOTIVAS LTDA - EPP

A

Prefeitura de Castanhal

COTAÇÃO DE PREÇOS

ITEM	DESCRIÇÃO	UND	QTD	Valor uni	Valor total
1	CAMINHÃO COM BASCULHANTE PARA TOCO , potência mínima 185 cv, cabine curta c, 700 nm transmissão: câmbio mb g 85 - 6 marchas manuais entre eixos (mm): distância entre eixos 3.560 mm, eixo traseiro: eixo traseiro mb hl5 dupla velocidade coroa 427 mm, susp. Traseira: suspensão traseira metálica PBT mínimo (kg) 16.000, caçamba basculante 6 m³..MARCA VOLKSWAGEM VW 17.210	UND	5,00	R\$ 648.700,00	R\$ 3.243.500,00
2	CAÇAMBA BASCULANTE TRUCK , ano 2025, direção hidráulica, configuração dos eixos 6x4, tipo caçamba basculante versátil, motor 6 cilindros e 280cv, freios abs, cabine confortável, caçamba de 12m³.MARCA VOLKSWAGEM MODELO VW 31320	UND	15,00	R\$ 980.000,00	R\$ 14.700.000,00
3	CAMINHÃO PIPA 20.000 L : tração 6x4, potência mínima de 250CV, tanque com capacidade de 20.000 l, com quebra ondas, com sistema de auto carregamento, com canhão monitor, equipado com aspersores laterais (rabo de pavão), barra irrigadora e mangueira de alta pressão de 30 m. Fabricação não superior a 5 (Cinco) anos. Com manutenção por parte da contratada. MARCA VOLKSWAGEM MODELO VW 31320	UND	1,00	R\$ 1.100.000,00	R\$ 1.100.000,00
4	ESCAVADEIRA HIDRÁULICA , nova, Ano/modelo mínimo 2024 motor diesel de no mínimo 4 cilindros , alimentado com bomba injetora, com injeção direta de combustível, turbo alimentado, com potencia bruta de 115hp, com bomba de auto abastecimento de combustível. MODELO XE150	UND	01	R\$ 890.000,00	R\$ 890.000,00
5	TRATOR DE ESTEIRA Trator com Esteira: novo, 0 Km, com as seguintes características mínimas: fabricação nacional, ano de fabricação mínima 2021. Motor diesel, potência de 155HP, peso operacional de 14.600 kg, Cabine ROPS/FOPS com ar Condicionado, Sistema elétrico de tensão 24 V, Cintos de segurança retráteis, Espelho retrovisor interno, faróis de milha Dianteiros e traseiros, vidros da cabine com película, sistema de som com rádio AM/FM, entrada para pen drive, caixas de som, Assento, suspensão a ar, transmissão com Acionamento hidrostático, direção com Controle e contra rotação de direção, Velocidade e curvas em um único joystick, buzina, alarme sonoro de marcha ré, Ripper Traseiro com 03 dentes, Material Rodante Reforçado com 8 roletes inferiores/2 roletes superiores, largura total da lamina de 3.060 mm, limpador de para-brisa, Capacidade do tanque de combustível de 275 litros, garantia integral para o equipamento, mínimo de 12 meses a contar Da data de entrega, entrega técnica,	UNDI	1,00	R\$ 1.100.000,00	R\$ 1.100.000,00

AUTO 4X4

SERVIÇO E COMÉRCIO DE PEÇAS AUTOMOTIVAS LTDA - EPP

	plano de manutenção num raio de 100km. - D140B MODELO DH13				
6	RETROESCAVADEIRA: tração 4x4, potência mínima de 72CV, peso operacional 6.750 kg, caçamba frontal com capacidade mínima de 1,00 m³ com dentes ou bico de pato, braço de escavação traseira e caçamba com capacidade mínima 1,2 m³, cabine com certificação rops e fops e ar-condicionado. Ano e modelo de fabricação não inferior ao ano corrente ou ano de fabricação 2024. Com operador. faixas refletivas de acordo com as normas do CONTRAN. MARCA XCMG MODELO XC870BR	UND	3,00	R\$ 603.000,00	R\$ 1.809.000,00
7	ROLO COMPACTADOR novo, ano/modelo Mínimo 2024 possuir peso operacional mínimo de 10.300 kg. Com estrutura ROPS, o peso operacional é de 11.200 kg, e com cabine fechada com ar condicionado, 10.710 kg. Os módulos dianteiro e traseiro, incluindo cabine, pesam respectivamente 6.180 kg e 7.300 kg. A velocidade varia de 0 a 7,5 km/h, com pneus 23,1x26 de 8 lonas. A capacidade teórica de subida em rampas de 39%, com oscilação vertical de ±9°. O motor da fabricante Cummins, modelo QSB 4.5 Tier 3, do tipo turbo diesel, refrigerado a água, com potência nominal de 82 kW (110 hp) a 2.200 rpm, ou de marca de qualidade superior. O sistema hidráulico composto por bomba de pistões axiais de deslocamento variável para tração, motores de pistões axiais de deslocamento constante, bomba de pistão axial de vazão variável e motor de pistão axial de vazão constante para o sistema de vibração, além de bomba de engrenagens de vazão constante para o sistema de direção. O freio de emergência e estacionamento é do tipo multidisco no eixo traseiro, enquanto o freio de serviço é hidrostático, acionado por alavanca frente/ré. Conter kits de adaptação e transformação para o cilindro, com duas opções de rolo com cilindro liso e duas opções com cilindro pé-de- carneiro , voltadas à compactação de solos coesivos e semi-coesivos. MODELO XS123 PDBR	UND	2,00	R\$ 890.000,00	R\$ 1.780.000,00

VALIDADE DA PROPOSTA : 60 DIAS
CONDIÇÕES DE PAGAMENTO: À VISTA

BELÉM, 03 DE JUNHO DE 2025.

AUTO 4X4 SERVIÇO E COMERCIO DE PEÇAS AUTOMOTIVAS:12965774000136
Assinado de forma digital por AUTO 4X4 SERVIÇO E COMERCIO DE PEÇAS AUTOMOTIVAS:12965774000136

AUTO 4X4 SERVIÇO E COMERCIO DE PEÇAS AUTOMOTIVAS LTDA
CNPJ Nº 12.965.774/0001-36

Benevides, 28 de maio de 2025.

À PREFEITURA MUNICIPAL DE CASTANHAL.

Ref. : Solicitação de Cotação – Registro de Preço para aquisição de Maquinas Pesadas, destinado a atender as necessidades da SEMOB.

PROPOSTA COMERCIAL

ITEM	OBJETO	ESPECIFICAÇÃO	UND.	QUANT.	VALOR UNIT.	VALOR TOTAL
1	CAMINHÃO CAÇAMBA TOCO , potência mínima 185 cv, cabine curta c, 700 nm transmissão: câmbio mb g 85 - 6 marchas manuais entre eixos (mm): distância entre eixos 3.560 mm, eixo traseiro: eixo traseiro mb hl5 dupla velocidade coroa 427 mm, susp. Traseira: suspensão traseira metálica pbt mínimo (kg) 17.100, caçamba basculante 6 m ³ .	CAMINHÃO FOTON AUMAN D 1722 COM CAÇAMBA TOCO , potência de 220 CV, cabine curta de 850 mm, transmissão: câmbio ZF/6S1000 de 6 marchas manuais, entre eixo (mm): distância entre eixos de 4.200 mm, eixo traseiro: eixo traseiro dana relação de 4,889:1, susp. Traseira: suspensão traseira metálica pbt 18.700, para caçamba basculante de 6 m ³ .	UND.	05	R\$ 550.000,00	R\$ 2.750.000,00
2	CAÇAMBA BASCULANTE TRUCK , ano 2025, direção hidráulica, configuração dos eixos 6x4, tipo caçamba basculante versátil, motor 6 cilindros e 280cv, freios abs, cabine confortável, caçamba de 12m ³ .	CAMINHÃO IVECO TECTOR 27-320 6X4 COM CAÇAMBA BASCULANTE TRUCK , Motor Diesel de 6 cilindros de 320 CV, Turboalimentado e Injeção Eletrônica Common Rail. Caixa de Câmbio Eaton de 10 marchas a Frente e 3 a ré. Embreagem monodisco a seco com revestimento orgânico e acionamento hidráulico. Direção servo assistida hidraulicamente com esferas recirculantes. Entre eixo de 3690 mm e capacidade de carga 15.510 legal e 19.200 técnico. Freios ABS com controle de tração, EBD (distribuição de força de frenagem nas rodas) e cabine espaçosa e confortável. CAÇAMBA DE 12 M³ com Cilindro Frontal Hyva, caixa de carga toda em aço de ultra resistência usicivil-350 (350 mpa), laterais, frontal, e tampa traseira em aço espessura 4,75mm, fundo em aço espessura 6,75mm, sistema hidráulico Hyva com bomba, sem tomada de força, para adaptação sobre chassi de veículo (6x4) sem encurtamento e alongamento de entre eixo..	UND.	15	R\$ 880.000,00	R\$ 13.200.000,00

▶ PARÁ

Tel: +55 (91) 99238-5888

Benevides - BR 316, KM 24. N 380 Santa Rosa. Benevides - PA

<http://www.facebook.com/zucatellibrasil>

<http://www.instagram.com/zucatellibrasil>

<https://zucatellibrasil.com.br/>

3	<p>CAMINHÃO PIPA 20.000 L: tração 6x4, potência mínima de 250 CV, tanque com capacidade de 20.000 l, com quebra ondas, com sistema de auto carregamento, com canhão monitor, equipado com aspersores laterais (rabo de pavão), barra irrigadora e mangueira de alta pressão de 30 m. Fabricação não superior a 5 (Cinco) anos.</p>	<p>CAMINHÃO IVECO TECTOR 27-320 6X4 EE 4.180MM COM TANQUE DE 20.000 LTS com Motor Diesel de 6 cilindros de 320 CV, turboalimentado e Injeção Eletrônica Common Rail. Caixa de Câmbio Eaton de 10 marchas a Frente e 3 a ré. Embreagem monodisco a seco com revestimento orgânico e acionamento hidráulico. Direção servo assistida hidraulicamente com esferas recirculantes. Entre eixo de 3690 mm e capacidade de carga 15.510 legal e 19.200 técnico. Freios ABS com controle de tração, EBD (distribuição de força de frenagem nas rodas) e cabine espaçosa e confortável.</p> <p>TANQUE PIPA MODELO CONSTRULAV 20.000 SL Com formato elíptico, capacidade de 20.000 litros, construído em chapa de aço carbono SAC 300, com quebra ondas transversais com espaçamento de 1.200 a 1.400 mm, entre eles, guarda corpo tubular marinheiro, protetor lateral, com tomada de força e bomba, para adaptação sobre chassi de veículo 6x4, sem encurtamento e alongamento de entre eixo.</p>	UND	01	R\$ 920.000,00	R\$ 920.000,00
4	<p>ESCAVADEIRA HIDRÁULICA, nova, Ano/modelo mínimo 2024 motor diesel de no mínimo 4 cilindros, alimentado com bomba injetora, com injeção direta de combustível, turbo alimentado, com potência mínima bruta de 115 HP, com bomba de auto abastecimento de combustível.</p>	<p>ESCAVADEIRA HIDRAULICA DEVELON DX150LCB: Nova, 2024/2024, Motor Cummins QSB4.5, Diesel, eletrônico de 4 cilindros em linha, 4 tempos, refrigeração de água, com injeção direta, turbo alimentado, intercooler, MAR-I (TIER 3) de 130 HP de potência bruta SAE J1995 com bomba de auto abastecimento.</p>	UND	01	R\$ 750.000,00	R\$ 750.000,00
5	<p>TRATOR DE ESTEIRA Trator com Esteira: novo, 0 Km, com as seguintes características mínimas: Ano e modelo de fabricação não inferior ao ano corrente ou ano de fabricação 2024. Motor diesel, potência mínima de 120HP, peso operacional mínimo de 12.000 kg, Cabine ROPS/FOPS com ar Condicionado, Sistema elétrico de tensão 24 V, Cintos de segurança retráteis,</p>	<p>TRATOR DE ESTEIRA SHANTUI DH13-C3: Motor Weichai de 6 cilindros com 125 CV de potência com sistema de injeção direta turboalimentado, peso operacional de 14.000 kg, Canine ROPS/FOPS com equipamentos obrigatórios exigidos pelo CONTRAN: Alarme sonoro de deslocamento, buzina, giroflex cor laranja, ar-condicionado, assento do operador ergonômico ajustável com apoio para os braços, cinto de</p>	UND	01	R\$ 1.450.000,00	R\$ 1.450.000,00

	<p>Espelho retrovisor interno, faróis de milha Dianteiros e traseiros, vidros da cabine com película, sistema de som com rádio AM/FM, entrada para pen drive, caixas de som, Assento, suspensão a ar, transmissão com acionamento hidrostático, direção com Controle e contra rotação de direção, Velocidade e curvas em um único joystick, buzina, alarme sonoro de marcha ré, Ripper Traseiro com 03 dentes, Material Rodante Reforçado com 8 roletes inferiores/2 roletes superiores, largura total mínima da lâmina de 3.600 mm, limpador de para-brisa, Capacidade do tanque de combustível mínima de 225 litros, garantia integral para o equipamento, mínimo de 12 meses a contar da data de entrega, entrega técnica, plano de manutenção num raio de 100km. - D140B.</p>	<p>segurança, Rádio AM/FM/USB na cabine, espelhos retrovisores e luzes de trabalho noturno; Sistema de direção e transmissão do tipo hidrostática com bombas bidirecionais de pistão variável da marca alemã Linde. Os motores de deslocamento de alta capacidade variável permitem ao operador selecionar a velocidade ideal que atenda aos requisitos específicos do trabalho com o máximo rendimento e eficiência energética. Conta também com alavanca de bloqueio do controle de deslocamento e interruptor de segurança de neutro; Material Rodante Reforçado com 7 roletes inferiores / 2 roletes superiores com largura da lâmina de 3380 mm, Tanque com capacidade de 275 litros, garantia integral.</p>				
6	<p>RETROESCAVADEIRA: tração 4x4, potência mínima de 72CV, peso operacional 6.750 kg, caçamba frontal com capacidade mínima de 1,00 m³ com dentes ou bico de pato, braço de escavação traseira e caçamba com capacidade mínima 0,26 m³, cabine com certificação rops e fops e ar-condicionado. Fabricação não superior a 5 (Cinco) anos. Com fornecimento de implementos de reposição. Faixas refletivas de acordo com as normas do CONTRAN.</p>	<p>RETROESCAVADEIRA MÜLLER MR406 tração 4x4 Transmissão Carraro, potência líquida de 100 HP a 2.200 rpm, peso operacional 7.170 kg, caçamba frontal com capacidade mínima de 1,00 m³ com dentes ou bico de pato, braço de escavação traseira e caçamba com 36", cabine com certificação rops e fops e ar-condicionado. Alarme sonoro de marcha ré, autonivelamento da caçamba dianteira, banco ajustável ao peso do operador, botão do acionamento do bloqueio do diferencial, cinto de segurança, coluna de direção ajustável, contra peso de 205 kg, proteção do escapamento, proteção do cardan, sapata do estabilizador 40x40, sinaleiras de direção, freio e deslocamento, tomada externa para medição de pressão.</p>	UND	03	R\$ 470.000,00	R\$ 1.410.000,00
7	<p>ROLO COMPACTADOR novo, ano/modelo Mínimo 2024 possuir peso operacional mínimo de 10.300 kg. Com estrutura ROPS, o peso operacional é de 11.200 kg, e com cabine fechada com ar-condicionado, 10.710 kg. Os</p>	<p>ROLO COMPACTADOR MÜLLER VAP70: Com Peso Operacional mínimo de 10.640 kg. Cabine com ar-condicionado, ROPS/FOPS. Módulo dianteiro com peso de 5.730 kg. A velocidade varia de 0 a 11 km/h, com pneus 23,1 x 26 - Tipo trator</p>	UND	02	R\$ 795.000,00	R\$ 1.590.000,00

<p>módulos dianteiro e traseiro, incluindo cabine, pesam respectivamente 6.180 kg e 7.300 kg. A velocidade varia de 0 a 7,5 km/h, com pneus 23,1x26 de 8 lonas. A capacidade teórica de subida em rampas de 39%, com oscilação vertical de $\pm 9^\circ$. O motor da fabricante Cummins, modelo QSB 4.5 Tier 3, do tipo turbo diesel, refrigerado a água, com potência nominal de 82 kW (110 hp) a 2.200 rpm, ou de marca de qualidade superior. O sistema hidráulico composto por bomba de pistões axiais de deslocamento variável para tração, motores de pistões axiais de deslocamento constante, bomba de pistão axial de vazão variável e motor de pistão axial de vazão constante para o sistema de vibração, além de bomba de engrenagens de vazão constante para o sistema de direção. O freio de emergência e estacionamento é do tipo multidisco no eixo traseiro, enquanto o freio de serviço é hidrostático, acionado por alavanca frente/ré. Conter kits de adaptação e transformação para o cilindro, com duas opções de rolo com cilindro liso e duas opções com cilindro pé -de - carneiro, voltadas à compactação de solos coesivos e semi-coesivos.</p>	<p>(PR 12, 14 ou 16). A capacidade teórica de subida em rampas 38/41% (liso) e 48/51% (pata) com oscilação de 13% para cada lado estrutura. Com Cummins QSB 4.5 Tier 3 de 130 HP em linha, de 4 cilindros, turboalimentado. O sistema hidráulico é do tipo hidrostático, circuito fechado, composto por bomba de fluxo variável, motor de pistões com fluxo variável (traseiro), eixo diferencial, um motor de engrenagens de fluxo fixo e redutor mecânico de velocidade. O freio de emergência é do tipo hidrostático, com aplicações através de joystick de deslocamento, e o freio de estacionamento também é do tipo hidrostático, freio de segurança multidisco, acionado por mola atuando no eixo traseiro e na bomba de tração do cilindro. Com KIT PATA</p>				
---	--	--	--	--	--

Validade da proposta: 60 (Sessenta dias).

Disponibilização e entrega dos itens: até 90 dias após o empenho.

Local de Entrega: Barão do Rio Branco, 2232 – Bairro: Centro, CEP: 68743-050

DOUGLAS LIMA BRABO
GERENTE COMERCIAL
douglas.lima@zucatellibrasil.com.br
(91) 98211-8224



RRZ AMAZONIA COMERCIO E SERVICOS DE VEICULOS, CAMINHOES, MÁQUINAS E PECAS
LTDA
CNPJ: 19.469.604/0002-90

A
PREFEITURA MUNICIPAL DE CASTANHAL – PA

COTAÇÃO

ITEM	DESCRIÇÃO DO PRODUTO	MARCA	QT D.	VALOR UNITÁRIO	VALOR TOTAL
01	MODELO AUMAND 1722 CAMINHÃO CAÇAMBA TOCO, potência 220 cv, cabine curta c, 820 nm transmissão: câmbio mb g 85 - 6 marchas manuais entre eixos (mm): distância entre eixos 4.200 mm, eixo traseiro: eixo traseiro mb hl5 dupla velocidade coroa 427 mm, susp. Traseira: suspensão traseira metálica pbt mínimo (kg) 16.000, caçamba basculante 6 m ³ .	FOTON	10	R\$ 590.000,00	R\$ 5.900.000,00
02	MODELO XC870BR RETROESCAVADEIRA: tração 4x4, potência de 97HP, peso operacional 7.600 kg, caçamba frontal com capacidade de 1,00 m ³ com dentes ou bico de pato, braço de escavação traseira e caçamba com capacidade 1,0 m ³ , cabine com certificação rops e fops e ar-condicionado. Ano e modelo de fabricação não inferior ao ano corrente ou ano de fabricação 2024. Com operador. faixas refletivas de acordo com as normas do CONTRAN.	XCMG	03	R\$ 575.000,00	R\$ 1.725.000,00
03	MODELO LW300BR PÁ CARREGADEIRA: sobre rodas; motor diesel; potência 133 HP; tração 4x4; capacidade caçamba: 1,8 m ³ ; Cabine fechada com ar condicionado; peso operacional: 11.750 kg; garantia mínima de 12 meses - 426zx	XCMG	03	R\$ 595.000,00	R\$ 1.785.000,00
VALOR TOTAL: NOVE MILHÕES E QUATROCENTOS E DEZ MIL REAIS					R\$ 9.410.000,00

Validade da Proposta: 60 (sessenta) dias.

Prazo de entrega: Em até 30 (trinta) dias corridos.

Condições de Pagamento: Á Vista.

Local de entrega: Em local a ser definido.

Atenciosamente



ZUCATELLI EMPREENDIMENTOS LTDA
CNPJ nº. 01 241.313/0001-02
REINALDO JOSE ZUCATELLI,
RG 3922686 PC/PA e CPF: 474.855.407-00
E-mail: licitacao2@zucatelli.com.br
Fone: (94) 2101 1275 Fax: (94) 2101 1277

Nº 05--06

PROPOSTA COMERCIAL

CLIENTE:

Prefeitura Municipal de Castanhal

EQUIPAMENTO(S):

Retroescavadeira John Deere modelo 310P - 4x4

Obs. Foto meramente ilustrativa, podendo conter equipamentos opcionais.

AOS CUIDADOS DO(A) SR(A).:

Vera MacielDATA: **terça-feira, 6 de maio de 2025**

Este documento pode conter informação confidencial ou privilegiada, sendo seu sigilo protegido por lei. Se você não for o destinatário ou a pessoa autorizada a receber esta mensagem, não pode utilizar, copiar ou divulgar as informações nele contidas ou tomar qualquer ação baseada nessas informações. Se você recebeu este documento por engano, por favor, avise imediatamente ao remetente, e em seguida destrua-o. Agradecemos sua cooperação.

DADOS DO CLIENTE

RAZÃO SOCIAL: Prefeitura Municipal de Castanhal
CNPJ/CPF: 05.121.991/0001-84
INSC. EST.:
ENDEREÇO:
CEP:
CIDADE: CASTANHAL-PA
EMAIL: cotacao@castanhal.pa.gov.br

TIPO DE CLIENTE: PJ
TELEFONE: (91) 3721-2109

UF: PA

Prezado(a) sr.(a) : Vera Maciel

Em atenção à sua solicitação e na qualidade de distribuidor exclusivo da John Deere Brasil Ltda para os estados do Pará, Amazonas, Amapá, Acre, Roraima, Maranhão e Tocantins, é com satisfação que apresentamos nossa proposta comercial para o fornecimento de 1 (uma) unidade(s) do equipamento Retroescavadeira John Deere modelo 310P - 4x4, conforme descrito abaixo:

DESCRIÇÃO DE EQUIPAMENTO(S)

RETROESCAVADEIRA MARCA JOHN DEERE MODELO 310P 4x4 – Motor John Deere PowerTech™ E modelo 4045HT086 turbo alimentado, atende às normas de emissões fora de estrada Brasil MAR-I (equivalente ao EPA Tier 3/EU Estágio IIIA/R96); Cilindrada de 4,5 L (276 cu. in.); Potência bruta máxima 66 kW (88 HP) a 2.250 rpm; Potência líquida máxima (ISO 9249) 68 kW (91 hp) a 2.000 rpm; Torque líquido máximo (ISO 9249) 382 Nm (285 lb-pés) a 1.300 rpm; Aumento de torque líquido 39%; Lubrificação com sistema de pressão com filtro roscado e refrigador; Filtro de ar com estágio duplo, tipo seco, com elemento de segurança e válvula de evacuação; Tanque de recuperação do líquido de arrefecimento com indicador de baixo nível; Correia de serpentina com tensor automático, ventilador de sucção; Aquecedor elétrico do líquido e arrefecimento do motor de 1.000 W. Sistema de transmissão: Transmissão PowerShift™ Conversor de torque com Alavanca de Controle de Transmissão (TCL) torcida e intertravamento do interruptor de segurança neutro (da 1ª à 4ª marcha); Radiador de óleo de transmissão; trava do diferencial, elétrico acionado por pedal, proteção ligada/desligada; Trem de força: Direção assistida hidrostática com modo de emergência manual; Eixo com tração dianteira mecânica com diferencial aberto: controle elétrico ligado / desligado / Eixo selado; Freio automático da tração dianteira; Retroescavadeira: Profundidade de escavação do braço da caçamba padrão 4,27 m (14 ft. 0 in.); Controles da retroescavadeira mecânicos, de 2 alavancas, de acordo com ISO (Deere); Alavanca de travamento para transporte da retroescavadeira; Pino de travamento de giro armazenado na estação do operador; Estabilizadores com válvulas de antiqueda bidirecionais. Pá-carregadeira: Controle de alavanca única com desconexão elétrica da embreagem; Indicador de nível da caçamba; Trava de serviço da Lança da Carregadeira. Sistema hidráulico: Bomba de marcha única de 106 l/m (28 gpm), sistema de centro aberto; Modo econômico; Reservatório hidráulico dedicado. Sistema elétrico: Sistema de 12 V Alternador, 90 A (com controles manuais da retroescavadeira de alavanca dupla) p; 120 A para operação em altitudes elevadas (HALT); Alternador, 120 A (com controles piloto da retroescavadeira); Bateria única com capacidade de reserva de 190 minutos, 1.010 CCA. Cabine do operador: Cabine fechada, com estrutura ROPS/FOPS com desenho modular (nível 2) e teto moldado (atende às normas ISO 3449 e ISO 3471/SAE J1040); montada sobre coxins, Carpetes do assoalho moldados, tomada de 12 V, Compartimento do lado direito, Pedal de acelerador suspenso, Interruptor de partida, Inclinação da direção, com ajuste ilimitado com trava, Indicador digital das horas de funcionamento do motor, RPM do motor e tensão do sistema, Sistema de monitoramento com alertas visuais e auditivos: restrição do filtro de ar do motor / baixa tensão do alternador / pressão de óleo do motor / restrição do filtro hidráulico / acionamento do freio de estacionamento / temperatura do óleo da transmissão / combustível / horímetro / informações de diagnóstico da máquina através de 4 botões / interface com o operador via LCD. Diversos: Chassi inteiriço, com estrutura totalmente soldada, Pontos de amarração (2 dianteiros e 2 traseiros), Graxeiros remotos para o eixo dianteiro, Tampa dianteira, Capô de fácil abertura, com 2 posições, Estrutura estendida da grade do radiador, Proteção antivandalismo para travamento do monitor, capô do motor, caixa de ferramentas, reservatório hidráulico e tanque de combustível, Alarme da marcha à ré, Para-lamas traseiros resistentes, de cobertura total.

CLASSIFICAÇÃO FISCAL: 84295900 / CÓDIGO FINAME: 4073049

CONFIGURAÇÃO VÁLIDA PARA ESTA PROPOSTA

- Retroescavadeira 310P 4x4
- Cabine ROPS/FOPS fechada com ar-condicionado
- Transmissão Power Shift
- Braço STD/Estabilizadores/4V
- Duas alavancas ISO DEERE
- Espelhos retrovisores externos

Observações ou configurações especiais:

PESO OPERACIONAL APROXIMADO: 7.357,99 Kg

VALORES DA PROPOSTA

QUANTIDADE:	1 Unidade(s)
PREÇO UNITÁRIO: R\$	500.000,00 quinhentos mil reais
PREÇO TOTAL: R\$	500.000,00 quinhentos mil reais

IMPOSTOS - EQUIPAMENTO NACIONAL

Os impostos que estão incluídos nos preços, conforme legislação em vigor na data de hoje, são:

ICMS: Pará - 19% (Com base reduzida para 10%)**IPI:****PIS/Cofins:**

PRAZO DE ENTREGA

O prazo de entrega, na data de hoje, é de **30 dias**, salvo venda prévia. A data de entrega será contada a partir da colocação do pedido e estará sujeita a revisão quando da sua efetiva colocação.

CONDIÇÃO DE PAGAMENTO

À VISTA.

LOCAL DE FATURAMENTO

Matriz Ananindeua/PA - Equipamento(s) faturado(s) na unidade da Deltamaq - Rodovia BR-316, Km 04, nº 4000, CEP: 67020-971, Ananindeua/PA. CNPJ: 04.550.434/0001-16. I.E:15.219.233-6

DADOS BANCÁRIOS - DELTAMAQ

237 Bradesco Matriz
 AG: 2364-7
 C/C: 17737-7
 DELTA MÁQUINAS LTDA
 CNPJ: 04.550.434/0001-16

LOCAL DE ENTREGA

Nesta negociação, o local de entrega será no endereço do cliente.

LITERATURA

Serão fornecidos junto com o equipamento Manual de Operação e Manutenção; Manual de Segurança; O catálogo de peças se encontra em versão atualizada na internet e seu acesso deve ser solicitado ao departamento responsável.

GARANTIA

Os equipamentos John Deere são cobertos por garantia de 12 meses sem limite de horas nesse período, estará coberto também defeitos de fabricação, e de acordo com os termos do Certificado de Garantia entregue junto com o equipamento. A garantia começa a contar a partir da data de seu faturamento. Durante o período de garantia, as revisões deverão ser executadas por um distribuidor autorizado John Deere conforme previsto no Manual de Operações, sob pena de perda da garantia. Não estão incluídas na garantia as peças que apresentarem desgastes condizentes com o número de horas trabalhadas do equipamento, itens de manutenção, peças substituídas a título de manutenção preventiva e defeitos oriundos de quaisquer acidentes com o equipamento e/ou má operação.

ENTREGA TÉCNICA

Será realizada por um técnico especializado, qualificado pela John Deere, onde realizará a apresentação do equipamento, seus dispositivos técnicos, acessórios e comandos. Demonstrará todas as funções do equipamento para sua operação e os itens a serem verificados na manutenção diária.

SUPORTE TÉCNICO

O suporte ao produto será realizado por técnicos treinados e capacitados da Deltamaq. Assinatura do JD link por 5 anos. (cliente precisa colocar o cartão SIM e solicitar a ativação do JD Link)

CENTRO DE SOLUÇÕES CONECTADAS

O Centro de Soluções Conectadas é formado por uma equipe de especialista responsáveis por executar as atividades de Suporte Remoto, usando ferramentas digitais disponíveis para monitorar dados de performance das máquinas, notificar sobre alertas de falha e manutenção preventiva ativos e acionar o time de Pós-vendas sobre oportunidades de atendimento prévio ao cliente, além de dar suporte para uma operação adequada, com alta produtividade e menor custo de operação e manutenção.

1. Ao concordar com este termo, o cliente confirma que a Deltamaq tem autorização para criar, registrar ou acessar sua Organização do JDLink;
2. Se o cliente desejar não permitir a transmissão de dados referente a sua máquina, este deverá solicitar para que a Deltamaq altere as configurações de acesso;
3. O cliente deverá notificar imediatamente a Deltamaq sobre qualquer uso não autorizado em sua Organização;
4. O cliente tem direito à assinatura vitalícia do JDLink. A ativação poderá ser feita antes ou durante a entrega técnica do equipamento ou quando solicitado Deltamaq.

VALIDADE DA PROPOSTA

Proposta válida por **30 dias**, a contar a partir de sua apresentação, após esta data, fica sujeita à alteração sem prévio aviso, até a data de faturamento, de acordo com a lista de preço do fabricante.

LEI GERAL DE PROTEÇÃO DE DADOS PESSOAIS (LGPD)

1. As Partes (que para os fins desta Cláusula incluem todos os seus respectivos sócios, colaboradores, administradores, agentes, afiliadas, representantes e subcontratados) se comprometem a realizar toda e qualquer atividade de tratamento relacionada a dados pessoais de titulares envolvidos com o objeto deste contrato de forma adequada ao atingimento das finalidades objetivadas, bem como declaram e garantem o cumprimento com toda legislação pertinente e vigente no que diz respeito à privacidade e à proteção de dados pessoais, incluindo, sem limitação e conforme alteradas, a Lei n.º 13.709 de 14 de agosto de 2018 (a Lei Geral de Proteção de Dados ou "LGPD"), a Lei n.º 12.965 de 23 de abril de 2014 (Marco Civil da Internet), conforme regulamentado pelo Decreto n.º 8.771 de 11 de maio de 2016, e, se aplicável, o Regulamento Geral de Proteção de Dados Europeu (2016/679/UE) (GDPR).

2. Os dados pessoais tratados a partir desta proposta serão compartilhados com a as empresas do Grupo John Deere no Brasil e serão utilizados com a finalidade de gerar estatísticas de mercado, analisar e gerenciar políticas comerciais, não sendo utilizados para finalidade diversa. Você poderá encontrar, detalhadamente, a forma como seus dados são tratados pela John Deere, na Declaração de Privacidade, disponível em <https://www.deere.com.br/pt/privacidade-e-dados/>.

OBSERVAÇÃO:

Documento assinado digitalmente
 **MARCOS VALERIO HOLANDA GOMES**
Data: 06/05/2025 17:03:07-0300
Verifique em <https://validar.iti.gov.br>

Representante Comercial:

De acordo,

Marcos Valério
Comercial Máquinas
(91) 99139-0477
marcos.valerio@deltamaq.com.br
DELTAMAQ ANANINDEUA

Prefeitura Municipal de Castanhal
Vera Maciel
CNPJ/CPF: 05.121.991/0001-84
(91) 3721-2109
cotacao@castanhal.pa.gov.br

IRMEN SANY | SEDE BETIM - MG

Quinta-Feira, 25/09/2025 | Valida até: 25/10/2025

Proposta enviada por Ana Vidal

✉ ana.vidal@irmen.com.br

☎ (31) 3369-3698

Para: PREFEITURA DE CASTANHAL PA

✉ sefin@castanhal.pa.gov.br

☎ (91) 3721-1693

Dados da empresa

🏢 PREFEITURA DE CASTANHAL PA

📞 05.121.991/0001-84

📍 AVENIDA BARAO DO RIO BRANCO, 2232, CENTRO,
Castanhal - PA, 68743-050

SOMOS A MAIOR CONCESSIONÁRIA SANY DO MUNDO

Queremos revolucionar os negócios no setor de máquinas pesadas. Oferecemos uma abordagem mais ágil, flexível, sustentável e personalizada às necessidades dos clientes, com soluções completas que combinam eficiência, segurança, qualidade e otimização de custos operacionais, capazes de transformar e impulsionar a produtividade das empresas dos mais diversos portes e segmentos do mercado.

INVESTIMENTO E ESPECIFICAÇÕES TÉCNICAS

Item	Preço unitário	Quantidade	Total	Desconto	Total com desconto
------	----------------	------------	-------	----------	--------------------

BHL75	R\$ 480.000,00	3	R\$ 1.440.000,00	R\$ 0,00	R\$ 1.440.000,00
--------------	----------------	---	------------------	----------	------------------

Peso operacional: 7.65 t
Potência do motor: 99 hp
Capacidade de caçamba dianteira: 1 m³
Capacidade de caçamba traseira: 0.26 m³
Sistema hidráulico: Kawasaki

Mais informações: <https://irmen.com.br/maquina/retroescavadeira-bhl75/>

Classificação fiscal: 8429.59.00 / Alíquota de ICMS:



SW936K1-DB	R\$ 475.000,00	3	R\$ 1.425.000,00	R\$ 0,00	R\$ 1.425.000,00
-------------------	----------------	---	------------------	----------	------------------

Peso operacional: 11 t
Caçamba padrão: 2.0 m³
Carga útil nominal: 3,5 t
Potência do motor: 130 hp
Altura máx. de despejo: 3.130 mm

Mais informações: <https://irmen.com.br/maquina/pa-carregadeira-sw936k1/>

Classificação fiscal: 8429.51.99 / Alíquota de ICMS:



Valor R\$ 2.865.000,00

Valor total R\$ 2.865.000,00

Caso seja verificado, a qualquer tempo, que os itens propostos não cumprem os requisitos estabelecidos, esta proposta será considerada automaticamente inválida para fins de composição de preço.

CONDIÇÕES COMERCIAIS

Valorizamos sua escolha e oferecemos condições comerciais exclusivas para seu negócio.

PAGAMENTO

A VISTA

ENTREGA

Local:	CASTANHAL - PA
Prazo:	30

GARANTIA

12 meses, a contar de seu faturamento, ou até 2.000 horas, o que ocorrer primeiro, de acordo com os termos do Certificado de Garantia.

PÓS-VENDAS

Garantia robusta e assistência especializada para operações sem interrupções.



ESTRUTURA ROBUSTA
de pós-vendas e assistência
técnica para atender *in loco*



TIME ESPECIALIZADO
de engenheiros e
mecânicos



OFICINA MODERNA
para reparo de equipamentos
e componentes



ACADEMIA DE FORMAÇÃO
e centros especializados
de treinamentos



CONTRATOS DEDICADOS
de prestação de serviço e
fornecimento de peças



**PREÇO E
DISPONIBILIDADE**
de peças e serviços



AMPLO ESTOQUE
de peças genuínas para
reposição



ENTREGA RÁPIDA
capaz de atender as mais
diversas localidades do país

DADOS DO DISTRIBUIDOR

Distribuidor: CENTRO OESTE IMPLEMENTOS PARA TRANSPORTES LTDA

CNPJ: 25.521.683/0001-53

Banco: Bradesco (237)

Agência: 1430

Conta Corrente: 63494-8

CONSENTIMENTO PARA TRATAMENTO DE DADOS (LGPD)

Este documento visa registrar a manifestação livre, informada e inequívoca pela qual o CLIENTE concorda com o tratamento de seus dados pessoais para finalidade específica, em conformidade com a Lei nº 13.709 - Lei Geral de Proteção de Dados Pessoais (LGPD).

COMPARTILHAMENTO DE DADOS:

A IRMEN MÁQUINAS fica autorizada a compartilhar os dados do CLIENTE com outros agentes de tratamento de dados, caso seja necessário para as finalidades de transporte, instituições financeiras e bancos, seguradoras, despachantes e acessórios, observados os princípios e as garantias estabelecidas pela Lei nº 13.709.

DIREITO DE REVOGAÇÃO DO CONSENTIMENTO:

Este consentimento poderá ser revogado pelo CLIENTE, a qualquer momento, mediante solicitação via e-mail ou correspondência à IRMEN MÁQUINAS.

ACEITE

Confirmando, por meio desta, a aceitação da proposta comercial apresentada e autorizo o início da execução conforme os termos nela especificados.

ASSINATURA DO CLIENTE

- Para confirmar, envie o documento assinado ou responda o e-mail com o arquivo anexado, declarando a aceitação.



irmen.com.br

ANA PAULA
ANTUNES
VIDAL:12367799679

Assinado de forma digital por ANA
PAULA ANTUNES
VIDAL:12367799679
Dados: 2025.09.25 14:48:27 -03'00'



00022311

06/05/2025

Cliente: MUNICIPIO DE CASTANHAL

AV BARAO DO RIO BRANCO 2232 - CENTRO - Prefeitura
CASTANHAL - PA - 68743-050

CPF/CNPJ: 05.121.991/0001-84

Sr.(a) Vera Lucia

Com mais de 55 anos de história, somos umas das empresas responsáveis por munir o mercado brasileiro de máquinas, equipamentos e veículos essenciais para o crescimento do país. Disponibilizamos as melhores soluções em venda, pós-venda e prestação de serviços para os mais diversos segmentos, principalmente mineração, construção, pedreiras e agregados, florestal, agrícola, rodoviário, logística e portuário.

A consolidação dessa marca de sucesso se deu através de uma trajetória marcada pela ética, sólidos valores, credibilidade dos serviços prestados, qualidade dos produtos e a confiança dos nossos clientes. Contamos com 30 filiais distribuídas pelo território brasileiro em localização estratégica para realizar um atendimento com o máximo de eficiência.

Somos referência, especialmente por nosso grande diferencial: foco no suporte ao cliente. Acreditamos que este é o caminho para garantir a melhor solução na compra dos equipamentos e veículos, com uma assistência técnica de qualidade e agilidade.

Nossa empresa se resume em compromisso, disponibilidade, excelência no trabalho, tecnologia, estrutura e principalmente: pessoas. O Grupo Tracbel é feito por gente, e são com essas pessoas que somos capazes de participar na contribuição e construção da história de cada cliente, parceiro e colaborador.

Abrangência do Atendimento

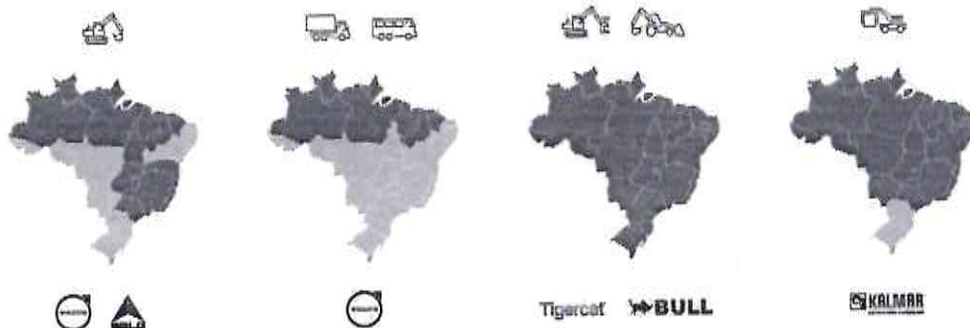

Central de atendimento
0800 200 1000



L958F
CARREGADEIRA
DE RODAS

PÁ CARREGADEIRA DE RODAS SDLG L958F MOTOR: DDE BFM8, DIESEL, TURBO, 6 CILINDROS, INJEÇÃO DIRETA, REFRIGERADO A ÁGUA, POTÊNCIA NOMINAL BRUTA 271 hp. TRANSMISSÃO: SDLG VRT200 4F/4R CABINE: FECHADA COM SISTEMA DE AR CONDICIONADO. SISTEMA DE FREIO: FREIOS DE SERVIÇO TIPO A DISCO ÚMIDO, APLICAÇÃO HIDRÁULICA. PESO OPERACIONAL: 17.130 Kg. POTÊNCIA: 217 Hp Classificação Fiscal 8429.51.99



LG6225E
ESCAVADEIRA DE
ESTEIRAS

MOTOR: CUMMINS QSB6.7 6 cilindros com 156HP de potência, torque máximo de 618Nm a 2000rpm; SISTEMA HIDRAULICO: Controle de fluxo negativo, 2 bombas de pistões axiais de deslocamento variável; CABINE: Fechada pressurizada com ar condicionado; PESO OPERACIONAL: 21.700 kg Código FINAME: 3225107 Classificação Fiscal: 8429.52.19



RS7120H ROLO
COMPACTADOR



Configurações

Produto

Configuração

LGG11017 G919H00001-L32441
LGG96011 Extra teet hd, 2 teelh
LGG96017 Rear ripper, 4 parallel rod
LGG98042 HTC hyd oil mod, 180
LGG99004 17.5-25-16PRTT E-2/L-2

Central de atendimento
0800 200 1000



G9190H MOTONIVELADORA

LGG99006 A/C
 LGG99008 Chain transm DB, dual circuit
 LGG99014 Dalian Engine BF6M1013-20T3
 LGG99015 Donaldson air filter
 LGG99016 FOPS&ROPS
 LGG99022 Mech manipulate, Piston pump
 LGG99024 Rear axle drive
 LGG99044 ZF 6BP210
 LGG99045 SDLG AG12W-3
 LGG99046 Blade 13ft×22in
 G9190H G9190H Motor Grader
 LGG99037 Rotate beacon
 LGG96026 T-box for Brall

L936H CARREGADEIRA DE RODAS

L936H SDLG L936 Wheel Loader
 LGL11046 L036HW3115A36E0 (STD) - Válvula 3ª função, caçamba 2,1m³ pin on, sem linha hidr. (L936H)
 LGL99010 Pneu 17.5-25-12PR-L-3
 LGL99019 Cabine ROPS/FOPS
 LGL99023 Ar-condicionado
 LGL99054 Controle pilotado, direção sensível a carga
 LGL99059 Braço padrão
 LGL99065 Tacômetro
 LGL99066 Intertravamento de partida
 LGL99070 Rádio
 LGL99115 Eixo traseiro SDLG AL20A
 LGL99133 Weichai WP6G140E313
 LGL98136 Engine Cab Assembly
 LGL96045 License plate module
 LGS97064 Caçamba GP 2.1x2521, com dentes aparafusados
 LGL99016 Pedal de freio duplo
 LGL99063 Válvula de 3 funções
 LGL99071 Luz rotativa (âmbar)
 LGL99095 Eixo frontal SDLG AL20A-2
 LGL96051 TBOX-Brazil
 ENGATE RAPIDO 2 Engate Rapido Caçamba GP 2,1m³ x 2520mm
 LGL98151 HTC hydraulic oil module, 132

L958F CARREGADEIRA DE RODAS

L958F SDLG L958F Wheel Loader
 LGL11033 L058FL3225A36E2 - L958F
 LGL99013 Pneu 23.5-25-18PR/16PR-L3
 LGL99017 Pedal de freio simples
 LGL99019 Cabine ROPS/FOPS
 LGL99023 Ar-condicionado
 LGL99056 Controle pilotado com alavanca única
 LGL99059 Braço padrão
 LGL99063 Válvula de 3 funções
 LGL99065 Tacômetro
 LGL99066 Intertravamento de partida
 LGL99069 Coluna de direção ajustável
 LGL99070 Rádio

Central de atendimento
0800 200 1000



	<p>LGL99071 Luz rotativa (âmbar) LGL99082 Motor Dalian BFM8 LGL99107 Transmissão SDLG VRT200 LGL99108 Eixo freio úmido SDLG AL36W LGL98061 Óleo hidráulico regiões quentes 238 LGS97056 Caçamba GP 3.2x3024, com dentes aparafusados LGL99067 Mangueira para inflagem de pneu LGL96051 TBOX-Brazil</p>
<p>LG6225E ESCAVADEIRA DE ESTEIRAS</p>	<p>LG6225E SDLG LG6225E Excavator XG11002 5.7M Boom, GP N-Bushing XG12002 Braço 2.9m GP bucha normal XG13001 Decal Kit for PED Plant XG20003 Link 600mm Triple Gr Shoe 49 XG21001 STD Track Guard XG22001 LC Frame for Foldable Steps XG23001 STD 4.5T Belly Cover XG30002 Engine Tier III XG31002 Tropical Cooling System XG33002 Rain Cap XG40001 Cabin Seal Type XG41001 Fabric Seat, Non Air Suspensio XG42001 Joystick Semi-Long XG43002 Air cond. manual, no heater XG44002 Non Radio XG45001 Sun Shield Front, Roof, Rear XG50001 Travel Alarm XG51001 With P mode XG60001 Longlife Hyd Oil Mineral 68 XG70002 Tool Kit Daily Maintenance XG71001 Manual Portuguese XG72001 Side Door without Sponge XG80003 3700KG CWT, Fabrication XG81001 Standard Superstructure XG8281332 V1HD_DF_1340_1.25_G5_S_A</p>
<p>RS7120H ROLO COMPACTADOR</p>	<p>RS7120H SDLG RS7120H Compaction Machine LGR11016 R712H00003-W34111E LGR99008 AC LGR99016 Closed loop vibration LGR99018 Single smooth drum vibratory LGR99019 Rotating beacon LGR99031 weichaiWP6G140E330 LGR99032 Brazil-GPS LGR97002 Engineering tyre LGR97026 HTC Hyd Oil and cool mod 130 LGR97027 Seat XFZY-2(BA) LGR97028 ROPS cab for upper assembly LGR97029 Tolerant fender LGR96004 Padfoot shell kit(1500) LGR99001 Fr/Re wheel, closed loop hydr</p>



Termo de Garantia

Garantia válida pelo prazo de 01 (um) ano sem limite de horas de operação, contado a partir da data de entrega técnica pela Tracbel ao Comprador (usuário) do produto, incluído neste período o prazo de garantia legal. A entrega técnica será gratuita, desde que o equipamento esteja operando no território da Tracbel.

As manutenções preventivas deverão seguir os intervalos especificados pelo fabricante no manual do operador.

Todas as trocas de Óleos, Peças, Filtros e Lubrificantes deverão ser utilizar componentes genuínos SDLG, os quais deverão ser adquiridos nos DISTRIBUIDORES AUTORIZADOS SDLG.

As intervenções e manutenções corretivas necessárias no equipamento, dentro do período de garantia, serão realizadas sem a cobrança da diária do mecânico, cobrando-se apenas a quilometragem rodada e deslocamento do técnico. Exceto em casos de defeitos/falhas provocados por mau uso e/ou má operação.

A primeira revisão de 500 horas e as revisões múltiplas de 1.000 horas* são denominadas Manutenções Preventivas Obrigatórias. Durante o período de garantia, elas deverão ser obrigatoriamente realizadas por um Distribuidor Autorizado SDLG, cobrando-se a mão de obra para a execução, as peças e materiais empregados, deslocamentos e quilometragens gastas no atendimento.

Compactadores: 100/ 500 horas*

Todas as demais manutenções preventivas indicadas no Manual do Operador, múltiplas de 500 horas exceto as citadas anteriormente, são denominadas de Manutenções Preventivas Regulares. Durante o período de garantia, elas não possuem obrigatoriedade de serem realizadas pelo Distribuidor Autorizado SDLG, mas precisam ser devidamente realizadas. Para fins de concessão de Garantia, será exigido a comprovação da realização delas, através da apresentação das Notas Fiscais de Compra dos itens genuínos, preconizados para estas manutenções.

Em caso da não apresentação das evidências solicitadas ou do não cumprimento de qualquer outro item citado anteriormente, implicará no cancelamento automático da garantia por parte do fabricante.

Dados do Fabricante e da Unidade de Faturamento

SDLG - SHANDONG LINGONG
CONSTRUCTION MACH
RUA BEIHENG 18
CNPJ: 00.009.999/9999-99
INSC. EST.:

TRACBEL S/A - MARITUBA
RODOVIA BR 316 S/N
MARITUBA
CNPJ: 17.312.448/0015-49
INSC. EST.: 15-250942-9

Condições Comerciais

Modelo	Quantidade	Moeda	Preço Unitário	Valor Total	ICMS	Previsão de Entrega	Local de Entrega
G9190H	2,00	BRL	R\$ 990.000,00	R\$ 1.980.000,00	10,00	31/05/2025	Entrega no Endereço do Cliente
L936H	1,00	BRL	R\$ 495.000,00	R\$ 495.000,00	10,00	31/05/2025	Entrega no Endereço do Cliente
L958F	2,00	BRL	R\$ 840.000,00	R\$ 1.680.000,00	10,00	31/05/2025	Entrega no Endereço do Cliente
LG6225E	2,00	BRL	R\$ 835.000,00	R\$ 1.670.000,00	10,00	31/05/2025	Entrega no Endereço do Cliente
RS7120H	2,00	BRL	R\$ 585.000,00	R\$ 1.170.000,00	10,00	31/05/2025	Entrega no Endereço do Cliente

Central de atendimento
0800 200 1000



Tracbel



00022311

Valor Total R\$ 6.995.000,00 (SEIS MILHÕES E NOVECENTOS E NOVENTA E CINCO MIL REAIS E ZERO CENTAVOS)

Forma de Pagamento

Depósito à Vista

Prazo de entrega, salvo venda prévia

Treinamento da equipe operacional sem custos

Reciclagem da equipe operacional pós 6 meses sem custo

Treinamento básico equipe de manutenção sem custo

Suporte ao Cliente

Central de atendimento
0800 200 1000



15% off em peças no e-commerce

Comprando a máquina na Tracbel, você garante esse desconto!

EXCLUSIVO PARA OS CANAIS

loja.tracbel.com.br

(31) 98475-4826

6x sem juros no cartão

3x sem juros no boleto

Crédito Integrado Tracbel

Desconto 15% exclusivo para canais digitais e aplica-se apenas sobre o valor da peça em si, não sobre frete e impostos. Válida para 12 meses após o retorno da máquina.

CSA



O Pós-venda está no DNA da TRACBEL. Conheça o CETEC o nosso Centro de Excelência Técnica que engloba os departamentos de reposição de peças, suporte técnico, suporte ao produto, treinamento, help desk e Care Track.

Ligue 0800 200 1000 ou cetec@tracbel.com.br



TREINAMENTO

A Tracbel oferece várias modalidades de treinamentos.

Entre em contato através do canal: treinamento@tracbel.com.br e saiba sobre o nosso calendário anual.

ACORDO DE MANUTENÇÃO



Procure a TRACBEL e conheça o Acordo de Manutenção CSA, um serviço opcional que disponibiliza mão de obra especializada, peças originais, ferramentas especiais e veículos próprios de atendimento para garantir a perfeita assistência aos equipamentos.

Ligue e saiba como funciona 0800 200 1000



CONTROLE DE QUALIDADE

Para dúvidas e sugestões, entre em contato com a nossa equipe.

Envie email para: controle.qualidade@tracbel.com.br



Tracbel



00022311

Tracbel

Comprando o equipamento

GANHE

10%

de desconto para fechar o PMP!**

Aperte a câmera do seu smartphone



VANTAGENS

- Pacote de revisões contendo: Peças + Serviços
- 12x sem juros no boleto
- Redução de custos
- Análise de óleo
- Mão de obra especializada
- Planejamento

FALE COM O SEU CONSULTOR

**Apenas para VOLVO / SDLG. Oferta válida no momento da aquisição da máquina. Não é possível fechar a máquina e depois incluir o PMP. Imagens meramente ilustrativas.

Satisfação do Cliente

Central de atendimento
0800 200 1000





Termos Gerais

- 1 - O preço apresentado é válido considerando os impostos vigentes nesta data tais como: IPI, PIS/COFINS e ICMS. Qualquer alteração nas alíquotas ou inclusão de novos impostos por parte do Governo, os valores serão integralmente repassados à V. Sa.
- 2 - Fica sob a responsabilidade do adquirente, todo e qualquer valor referente aos impostos federais/estaduais, que venham a ser objeto de questionamento pelo fisco. Valor da venda poderá sofrer alterações caso seja revogado o decreto 60.308 de 31/03/2014 SP.
- 3 - O cliente contribuinte de ICMS declara estar ciente de sua responsabilidade de realizar o recolhimento do diferencial de alíquota na aquisição interestadual de bens para o ativo imobilizado - diferença de alíquota constante na nota fiscal de aquisição e alíquota interna do estado destinatário.
- 4 - As capacidades de carga do equipamento devem ser respeitadas de acordo com o catálogo técnico e manual do produto. Equipamentos que operam em sobrecarga terão a garantia cancelada.
- 5 - Se em até 10 (dez) dias após a assinatura deste pedido o cliente não tiver êxito na aprovação do crédito junto ao agente financeiro ou se ele não realizar o depósito de 10% do valor total do equipamento como sinal de negócio, o pedido não será confirmado e as condições comerciais estarão sujeitas a reajustes.
- 6 - Foto meramente ilustrativa.
- 7 - O cliente declara ter conhecimento de que, nos termos da Lei Geral de Proteção de Dados, os dados pessoais ora fornecidos à Tracbel serão armazenados e podem ser transferidos à fabricante do equipamento, pelo que concorda e expressamente consente com tais procedimentos.
- 8 - Devido aos impactos da pandemia da COVID-19 no fornecimento de insumos e componentes para fabricantes de peças, máquinas e equipamentos, e ou por motivos de força maior, estamos informando o prazo de entrega do(s) equipamento(s) como uma previsão de entrega. Esta previsão, poderá sofrer alterações e ser estendido sem aviso prévio. Em caso de atraso por prazo superior a 30 dias da data acordada como previsão de entrega, o cliente será comunicado o mais breve possível, sem que tal atraso implique em responsabilidade para a Volvo e Tracbel S/A.
- 9 - Assim que os equipamentos constantes na presente proposta de compra e venda estiverem disponíveis para faturamento, o cliente será devidamente comunicado, e a partir dessa data terá 10 dias para apresentar a Autorização de Faturamento de alguma instituição financeira válida ou realizar o pagamento integral do montante. Caso contrário a presente proposta será cancelada e os equipamentos serão disponibilizados para outros clientes.
- 10 - Na situação em que a empresa Tracbel receber a Autorização de Faturamento (AF) da instituição financeira e o Equipamento ter sido faturado, mas durante o período compreendido entre emissão da NF e o vencimento, o efetivo pagamento pela Instituição Financeira (inclusive consórcio) não ocorrer, o cliente terá o prazo máximo de 15 dias após comunicação da empresa Tracbel S/A para efetuar o pagamento do valor devido e ou remanescente diretamente para a Tracbel e ou apresentar novo processo de financiamento aprovado perante outra instituição financeira para que operação seja realizada com êxito. Caso não sejam cumpridas nenhuma das hipóteses anteriores, a Tracbel poderá realizar o cancelamento da NF, e considerar extinta toda a operação de compra e venda, inclusive direcionar o equipamento para outro cliente, não tendo assim nenhuma obrigação em manter o Equipamento em disponibilidade para o cliente transcorridos os 15 dias concedidos para regularização da operação.
- 11 - No caso de o cliente realizar e/ou optar pela mudança na forma de pagamento da operação, seja por: alteração na modalidade de financiamento perante a instituição financeira, pelo pagamento com cartão de crédito, e ou

Central de atendimento
0800 200 1000



quaisquer outros tipos de financiamento, após já ter iniciado o processo de aquisição do Equipamento as eventuais taxas extras em decorrência dessa mudança serão de exclusiva responsabilidade do cliente, cabendo, assim o pagamento de tais valores.

12 - A entrega do Equipamento está condicionada ao pagamento integral da operação pela Instituição Financeira e/ou por recurso próprio do cliente, exceto operações Banco Volvo.

13 - Vendas Responsáveis: O Grupo Tracbel, em consonância com os princípios e diretrizes ESG, faz análise de todos os seus clientes no que diz respeito aos cuidados com o meio ambiente, sociedade e governança, de forma a fazer suas vendas sempre dentro de um padrão ético, social e de respeito ao meio ambiente. Assim, solicita aos clientes que tenham o mesmo compromisso, cuidado e diligência por ocasião de eventual revenda do (s) equipamento (s) constantes neste pedido, para que os mesmos não sejam utilizados em atividades ilegais e ou áreas de atividades ilegais, ou mesmo por empresas que tenham ou permitam trabalho análogo a escravidão, trabalho infantil, ou que estejam envolvidas em corrupção, lavagem de dinheiro, financiamento do terrorismo e proliferação de armas de destruição em massa, nos termos da resolução 41/2022 do COAF.

14 - O cliente declara que NÃO possui sanção aplicada pelo Conselho de Segurança da ONU (CSNU) e/ou compõe listas de empresas inidôneas oficiais, bem como possui todas as autorizações necessárias para o desenvolvimento de suas atividades, emitidas pelos órgãos competentes, incluindo o licenciamento ambiental.

15 - Em atendimento à Lei nº 9.613/1998, alterada pela Lei nº 12.683/2012, relativas à Prevenção à Lavagem de Dinheiro, com a finalidade exclusiva de avaliar a compatibilidade entre a capacidade econômica – financeira e a compra realizada, nos termos da Resolução nº 25 do COAF, o cliente declara que tem capacidade econômica – financeira compatível com a operação e será por si ou por seu grupo econômico o próprio beneficiário final do (s) bem (s) adquirido (s).

16 - O cliente está ciente de que o Grupo Tracbel não aceita recursos (dinheiro, cheques e outros ativos financeiros) advindos de terceiros em sua conta corrente para liquidação financeira de fornecimentos. E, por questões de segurança e procedimentos internos, o recebimento de recursos em espécie está limitado a R\$10.000,00 (dez mil reais).

17 - O cliente declara estar ciente de que a Tracbel não utiliza conta ou boleto em nome de terceiros para receber seus pagamentos. Todos os pagamentos devem ser realizados em conta de titularidade da Tracbel, ou em conta de titularidade do fabricante do equipamento em caso de Venda Direta.

18 - O cliente declara, nos termos da resolução COAF 41/2022 que NÃO é pessoa exposta politicamente (PEP) por si ou por seus familiares em grau de parentesco direto até o segundo grau, inclusive no quadro de sócios/acionistas. Contudo, caso se enquadre na situação de PEP, se compromete em informar previamente ao consultor de vendas e enviar e-mail para: credito@tracbel.com.br, indicando o nome da pessoa, cargo ou função e grau de parentesco.

TERMO DE ACEITE DA PROPOSTA COMERCIAL

O Grupo Tracbel, na condição de Fornecedor, e o Comprador deste(s) equipamento(s), declaram conjuntamente, sua expressa concordância aos termos e condições da referida proposta comercial.

Data de Validade 21/05/2025

CASTANHAL, 06 de MARÇO de 2025.

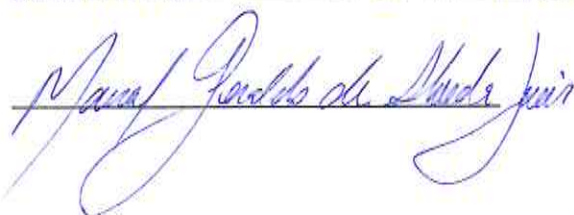

Central de atendimento
0800 200 1000



Tracbel

Manoel Junior
manoel.junior@tracbel.com.br



00022311

Vera Lucia
MUNICIPIO DE CASTANHAL

Central de atendimento
0800 200 1000



COTAÇÃO DE PREÇOS

PREFEITURA MUNICIPAL DE CASTANHAL / PA
SETOR DE COMPRAS

ITEM	DESCRIÇÃO DO PRODUTO	UNID.	QUANTITATIVO	VALOR UNIT.	VALOR TOTAL
01	<p>Especificação: CAMINHÃO CF 310 2X2 FAS, Motor</p> <ul style="list-style-type: none"> - Marca/Modelo: PACCAR PX-7 - Cilindrada: 6,7 litros - Cilindros: 6 - Potência máxima: 308 cavalos de potência - Torque máximo: 1.200 Nm <p>Transmissão</p> <ul style="list-style-type: none"> - Modelo: ZF - Tipo: Automatizada ou manual - Marchas à frente: 9 - Marchas à ré: 1 <p>Suspensão</p> <ul style="list-style-type: none"> - Dianteira: Molas parabólicas com amortecedores hidráulicos de dupla ação e barra estabilizadora - Traseira: Suspensão balancim com molas trapezoidais e suspensor pneumático <p>Freios</p> <ul style="list-style-type: none"> - Sistema de freios: Freio de circuito independente pneumático a tambor com EBS - Freio-motor: 245 cv @2.650 rpm <p>Rodas e Pneus</p> <ul style="list-style-type: none"> - Rodas: 8,25x22,5 – Aço - Pneus: 275/80 R22,5 ou 295/80 R22,5 <p>Dimensões e Pesos</p> <ul style="list-style-type: none"> - Peso (Kg): 7.095 - PBT (Kg)(técnico legal): 26.500 23.000 - PBTC (Kg): 35.000 - CMT (Kg): 35.000 <p>Cabine</p> <ul style="list-style-type: none"> - Cabine Daycab. - Características: Ar condicionado digital, opção de geladeira original de fábrica, banco do motorista com 	UND	01	R\$ 945.000,00	R\$ 945.000,00

<p>suspensão pneumática, vidros e espelhos retrovisores elétricos Plataforma auto socorro de 20 toneladas:</p> <ul style="list-style-type: none">- 2.60 metros de largura- 10 metros de comprimento- redutor de 19 toneladas- 2 pistão de levante e 1 de arraste- caixa de ferramenta em aço e fechadura de inox- conjunto de cintas- giroflex em led <p>- cones, barra lateral de alumínio -barrica d´agua - calços para pneus</p>				
--	--	--	--	--

VALIDADE DA PROPOSTA: 60 DIAS
ENTREGA: 15 DIAS
PAGAMENTO: 30 DIAS
GARANTIA / VALIDADE: 12 MESES

MARITUBA / PARÁ EM 02 DE OUTUBRO DE 2025

CT OLIVEIRA COMERCIO E
SERVICOS
LTDA:50256286000149

Assinado de forma digital por CT
OLIVEIRA COMERCIO E SERVICOS
LTDA:50256286000149

CT OLIVEIRA COMERCIO E SERVICOS LTDA
CNPJ: 50.256.286/0001-49

OLIVEIRA COMÉRCIO E SERVIÇOS

PROPOSTA PREGAO ELETRÔNICO

MUNICIPIO DE CASTANHAL
CNPJ: 05.121.991/0001-84

Avanty Distribuidora de Caminhões Ltda
Endereço: Rodovia BR 316 Km 23 SN – Bairro : Santa Rosa
Município: Benevides – PA
CNPJ: 18.596.470/0001-25 - Insc . Estadual: 15.418.729-1
Fone: (91) 98762-8920

ITEM	DESCRIÇÃO	QUANT.	UN.	MARCA	VALOR UNITÁRIO	VALOR TOTAL
1	<p>Especificação: CAMINHÃO CF 310 2X2 FAS, Motor</p> <ul style="list-style-type: none">- Marca/Modelo: PACCAR PX-7- Cilindrada: 6,7 litros- Cilindros: 6- Potência máxima: 308 cavalos de potência- Torque máximo: 1.200 Nm <p>Transmissão</p> <ul style="list-style-type: none">- Modelo: ZF- Tipo: Automatizada ou manual- Marchas à frente: 9- Marchas à ré: 1 <p>Suspensão</p> <ul style="list-style-type: none">- Dianteira: Molas parabólicas com amortecedores hidráulicos de dupla ação e barra estabilizadora	1	Unidade	DAF	R\$ 850.000,00	R\$ 850.000,00

<p>- Traseira: Suspensão balancim com molas trapezoidais e suspensor pneumático</p> <p>Freios</p> <p>- Sistema de freios: Freio de circuito independente pneumático a tambor com EBS</p> <p>- Freio-motor: 245 cv @2.650 rpm</p> <p>Rodas e Pneus</p> <p>- Rodas: 8,25×22,5 – Aço</p> <p>- Pneus: 275/80 R22,5 ou 295/80 R22,5</p> <p>Dimensões e Pesos</p> <p>- Peso (Kg): 7.095</p> <p>- PBT (Kg)(técnico legal): 26.500 23.000</p> <p>- PBTC (Kg): 35.000</p> <p>- CMT (Kg): 35.000</p> <p>Cabine</p> <p>- Cabine Daycab.</p> <p>- Características: Ar condicionado digital, opção de geladeira original de fábrica, banco do motorista com suspensão pneumática, vidros e espelhos retrovisores elétricos</p> <p>Plataforma auto socorro de 20 toneladas:</p> <p>- 2.60 metros de largura</p> <p>- 10 metros de comprimento</p> <p>- redutor de 19 toneladas</p> <p>- 2 pistão de levante e 1 de arraste</p> <p>- caixa de ferramenta em aço e fechadura de inox</p> <p>- conjunto de cintas</p> <p>- giroflex em led</p>					
---	--	--	--	--	--

- cones, barra lateral de alumínio -barrica d'água - calços para pneus						
VALOR UNITÁRIO: R\$ 850.000,00				VALOR TOTAL R\$ 850.000,00		

Por esta proposta, declaramos inteira submissão aos preceitos legais em vigor, especialmente aos da Lei 14.133/21 e às cláusulas e condições constantes no Edital de Pregão N° 90005/2025

Propomos executarmos o objeto desta licitação, obedecendo às estipulações do correspondente Edital e às suas especificações, e asseverando que:

- O prazo de validade desta proposta é de: **60 dias (sessenta) dias**
- As condições de pagamento são: O pagamento será efetuado no prazo de até **10 (dez) dias úteis** contados da finalização da liquidação da despesa, conforme seção anterior, nos termos da Instrução Normativa SEGES/ME nº 77, de 2022.
- Todos os componentes de despesas de qualquer natureza, custos diretos e indiretos relacionados com salários, encargos trabalhistas, previdenciários e sociais, e todos os demais impostos, taxas e outras despesas decorrentes de exigência legal ou das condições de gestão do contrato a ser assinado, encontram-se inclusos nos preços ofertados;
- O prazo de entrega / execução do objeto licitado é de: O prazo de entrega dos produtos objeto da licitação será de **30 (trinta) dias úteis** após a apresentação da requisição de fornecimento.

Ananindeua/PA, 01 de Setembro de 2025

Documento assinado digitalmente
 FERNANDO HENRIQUE BARROS DE OLIVEIRA
Data: 06/10/2025 09:23:00-0300
Verifique em <https://validar.it.gov.br>

Fernando Henrique Barros de Oliveira
Representante de Vendas ao Governo
Avanty Distribuidora de Caminhões Ltda

Anexo 9



SERVIÇO E COMÉRCIO DE PEÇAS AUTOMOTIVAS LTDA - EPP

COTAÇÃO DE PREÇOS

A

PREFEITURA MUNICIPAL DE CASTANHAL

ITEM	DESCRIÇÃO DO PRODUTO	MARCA	QT D.	VALOR UNITÁRIO	VALOR TOTAL
01	<p>Especificação: CAMINHÃO CF 310 2X2 FAS, Motor/Marca/Modelo: PACCAR PX-7</p> <ul style="list-style-type: none"> - Cilindrada: 6,7 litros - Cilindros: 6 - Potência máxima: 308 cavalos de potência - Torque máximo: 1.200 Nm <p>Transmissão</p> <ul style="list-style-type: none"> - Modelo: ZF - Tipo: Automatizada ou manual - Marchas à frente: 9 - Marchas à ré: 1 <p>Suspensão</p> <ul style="list-style-type: none"> - Dianteira: Molas parabólicas com amortecedores hidráulicos de dupla ação e barra estabilizadora - Traseira: Suspensão balancim com molas trapezoidais e suspensor pneumático <p>Freios</p> <ul style="list-style-type: none"> - Sistema de freios: Freio de circuito independente pneumático a tambor com EBS - Freio-motor: 245 cv @2.650 rpm 	DAF	02	R\$ 950.000,00	R\$ 950.000,00

AUTO 4X4

SERVIÇO E COMÉRCIO DE PEÇAS AUTOMOTIVAS LTDA - EPP

<p>Rodas e Pneus</p> <ul style="list-style-type: none">- Rodas: 8,25x22,5 – Aço- Pneus: 275/80 R22,5 ou 295/80 R22,5 <p>Dimensões e Pesos</p> <ul style="list-style-type: none">- Peso (Kg): 7.095- PBT (Kg)(técnico legal): 26.500 23.000- PBTC (Kg): 35.000- CMT (Kg): 35.000 <p>Cabine</p> <ul style="list-style-type: none">- Cabine Daycab.- Características: Ar condicionado digital, opção de geladeira original de fábrica, banco do motorista com suspensão pneumática, vidros e espelhos retrovisores elétricos <p>Plataforma auto socorro de 20 toneladas:</p> <ul style="list-style-type: none">- 2.60 metros de largura- 10 metros de comprimento- redutor de 19 toneladas- 2 pistão de levante e 1 de arraste- caixa de ferramenta em aço e fechadura de inox- conjunto de cintas- giroflex em led cones, barra lateral de alumínio-barrica d'águacalços para pneus.					
VALOR TOTAL:					R\$ 950.000,00

O prazo de validade de nossa proposta de preços é de 90dias, contados da data da emissão das propostas.

Belém/PA, 02 DE OUTUBRO DE 2025



AUTO 4X4 SERVIÇO E COMÉRCIO DE PECAS AUTOMOTIVAS LTDA EPP
ELLEN BRITO PINHEIRO RG 2788050 ; CPF 696.710.442-04
REPRESENTANTE COMERCIAL

AUTO 4X4

SERVIÇO E COMÉRCIO DE PEÇAS AUTOMOTIVAS LTDA - EPP



PREFEITURA MUNICIPAL DE CASTANHAL - PA SECRETARIA MUNICIPAL DE LICITAÇÃO E SUPRIMENTOS

Responsável: VERA LUCIA BARROS MACIEL Departamento: SETOR DE COTAÇÃO

Mapa Comparativo de Preços

Os cálculos deste relatório foram elaborados com base nas metodologias descritas na 4ª edição do Manual de Orientação de Pesquisa de Preços do Superior Tribunal de Justiça (STJ). A utilização desse manual assegura a precisão e a confiabilidade dos cálculos apresentados, conforme os padrões estabelecidos pelo STJ. Para mais detalhes, acesse [aqui](#).

Critérios Estatísticos Gerais

25%	Preços excessivamente elevados: valores superiores a 25% da média do rol de preços obtidos
25%	Inexequível: valores inferiores a 25% da média do rol de preços obtidos

Critérios Estatísticos por item

Item	Média	Mediana	Desvio Padrão Amostral	Coeficiente de Variação	Método Estatístico	Preço Mínimo	Válidos	
							Média	Mediana
CAMINHÃO CAÇAMBA TOCO, potência mínima 185 cv.	R\$ 596.233,33	R\$ 590.000,00	49644,37	8,33	Média	R\$ 550.000,00	R\$ 596.233,33	R\$ 590.000,00
RETROSCAVADEIRA: tração 4x4, potência mínima de 72CV.	R\$ 525.600,00	R\$ 500.000,00	59701,76	11,36	Média	R\$ 470.000,00	R\$ 525.600,00	R\$ 500.000,00
PÁ CARREGADEIRA: sobre rodas; motor diesel; potência mínima 130 HP.	R\$ 521.666,67	R\$ 495.000,00	64291,01	12,32	Média	R\$ 475.000,00	R\$ 521.666,67	R\$ 495.000,00
Caminhão plataforma, 0 km, novo, ano/modelo vigente ou superior, dotado de implemento instalado e pronto para uso, devendo atender, no mínimo, às seguintes especificações: veículo com potência mínima de 280 cv, tração 6x2 ou superior, peso bruto total (PB)	R\$ 915.000,00	R\$ 945.000,00	56347,14	6,16	Média	R\$ 850.000,00	R\$ 915.000,00	R\$ 945.000,00

Item	Especificação	Und	Qtd	Cotação	Parâmetros	Empresas	Porte	Valor Unit	Média	Avaliação	Obs Avaliação
1	CAMINHÃO CAÇAMBA TOCO, potência mínima 185 cv, cabine curta c, 700 nm transmissão: câmbio mb g 85 - 6 marchas manuais entre eixos (mm): distância entre eixos 3.560 mm, eixo traseiro: eixo traseiro mb hl5 dupla velocidade coroa 427 mm, susp. Traseira: suspensão traseira metálica pbt mínimo (kg) 16.000, caçamba basculante 6 m³.	u	10,00	---	Preço Manual	ZUCATELLI EMPREENDIMENTOS LTDA.	---	R\$ 590.000,00	R\$ 596.233,33	VÁLIDO	
				---	Preço Manual	RRZ AMAZONIA COMERCIO E SERVICOS DE VEICULOS, CAMINHOS, MAQUINAS E PECAS LTDA	---	R\$ 550.000,00		VÁLIDO	
				---	Preço Manual	AUTO 4X4 SERVICIO E COMERCIO DE PECAS	---	R\$ 648.700,00		VÁLIDO	



Item	Especificação	Und	Qtd	Cotação	Parâmetros	Empresas	Porte	Valor Unit	Média	Avaliação	Obs Avaliação
						AUTOMOTIVAS LTDA					
2	RETROESCAVADEIRA: tração 4x4, potência mínima de 72CV, peso operacional 6.750 kg, caçamba frontal com capacidade mínima de 1,00 m³ com dentes ou bico de pato, braço de escavação traseira e caçamba com capacidade mínima 1,2 m³, cabine com certificação rops e fops e ar-condicionado. Ano e modelo de fabricação não inferior ao ano corrente ou ano de fabricação 2024. faixas refletivas de acordo com as normas do CONTRAN.	u	3,00	---	Preço Manual	ZUCATELLI EMPREENDIMENTOS LTDA.	---	R\$ 575.000,00	R\$ 525.600,00	VÁLIDO	
				---	Preço Manual	CENTRO OESTE IMPLEMENTOS PARA TRANSPORTES LTDA	---	R\$ 480.000,00		VÁLIDO	
				---	Preço Manual	DELTA MAQUINAS LTDA	---	R\$ 500.000,00		VÁLIDO	
				---	Preço Manual	RRZ AMAZONIA COMERCIO E SERVICOS DE VEICULOS, CAMINHOS, MAQUINAS E PECAS LTDA	---	R\$ 470.000,00		VÁLIDO	
				---	Preço Manual	AUTO 4X4 SERVICIO E COMERCIO DE PECAS AUTOMOTIVAS LTDA	---	R\$ 603.000,00		VÁLIDO	
3	PÁ CARREGADEIRA: sobre rodas; motor diesel; potência mínima 130 HP; tração 4x4; capacidade caçamba: mínima 1,9 m³; Cabine fechada com ar-condicionado; peso operacional: mínima 11.750 kg; garantia mínima de 12 meses - 426zx	u	3,00	---	Preço Manual	ZUCATELLI EMPREENDIMENTOS LTDA.	---	R\$ 595.000,00	R\$ 521.666,67	VÁLIDO	
				---	Preço Manual	CENTRO OESTE IMPLEMENTOS PARA TRANSPORTES LTDA	---	R\$ 475.000,00		VÁLIDO	
				---	Preço Manual	TRACBEL SA	---	R\$ 495.000,00		VÁLIDO	
4	Caminhão plataforma, 0 km, novo, ano/modelo vigente ou superior, dotado de implemento instalado e pronto para uso, devendo atender, no mínimo, às seguintes especificações: veículo com potência mínima de 280 cv, tração 6x2 ou superior, peso bruto total (PBT) de no mínimo 23.000 kg, cabine simples equipada com ar-condicionado, direção hidráulica, vidros e travas elétricas, cintos de segurança retráteis de 3 pontos, banco do motorista com regulagem e tanque de combustível com capacidade mínima de 200 litros, com pneus radiais novos, incluindo estepe. O caminhão deverá atender integralmente às normas do CONTRAN e à legislação ambiental vigente (Proconve P8/Euro 6). A plataforma deverá ser do tipo plana basculante/retrátil, construída em aço estrutural de alta resistência, com comprimento útil de 10 metros e largura mínima de 2,5 metros, devendo possuir piso em chapa de aço antiderrapante com reforços longitudinais e transversais. O sistema deverá ser hidráulico, acionado por bomba acoplada à tomada de força, permitindo a inclinação da plataforma para carga e descarga de veículos e equipamentos. O veículo deverá contar com guincho hidráulico com capacidade mínima de 6 toneladas, cintas, correntes e suportes de fixação, além de pontos de ancoragem distribuídos em toda a extensão da plataforma. A iluminação deverá ser em LED, conforme a legislação de trânsito, com lanternas laterais e traseiras, além de pintura eletrostática ou PU, na cor a definir pela Administração. O caminhão deverá ser entregue acompanhado de kit de sinalização de segurança (triângulos, macaco hidráulico, chave de roda, extintor de incêndio classe ABC e estepe completo),	un	1,00	---	Preço Manual	AUTO 4X4 SERVICIO E COMERCIO DE PECAS AUTOMOTIVAS LTDA	---	R\$ 950.000,00	R\$ 915.000,00	VÁLIDO	
				---	Preço Manual	AVANTY DISTRIBUIDORA DE CAMINHOS LTDA	---	R\$ 850.000,00		VÁLIDO	



Item	Especificação	Und	Qty	Cotação	Parâmetros	Empresas	Porte	Valor Unit	Média	Avaliação	Obs Avaliação
	manual do proprietário e manual técnico do implemento em português, certificado de garantia mínima de 12 meses para o caminhão e para o implemento, e com o primeiro emplacamento, IPVA e demais encargos quitados.			---	Preço Manual	CT OLIVEIRA COMERCIO E SERVICOS LTDA	---	R\$ 945.000,00		VÁLIDO	





PREFEITURA MUNICIPAL DE CASTANHAL - PA
SECRETARIA MUNICIPAL DE LICITAÇÃO E SUPRIMENTOS

Responsável: VERA LUCIA BARROS MACIEL Departamento: SETOR DE COTAÇÃO

Curva ABC da Cotação: Aquisição de Caminhões e Máquina para Transporte de Materiais e Serviços da INFRAESTRUTURA _ SEINFRA

Pesquisa realizada entre 15/09/2025 14:10:56 e 02/10/2025 15:12:06

Relatório gerado no dia 10/02/2026 10:22:59 (IP: 181.191.14.24)

Curva ABC

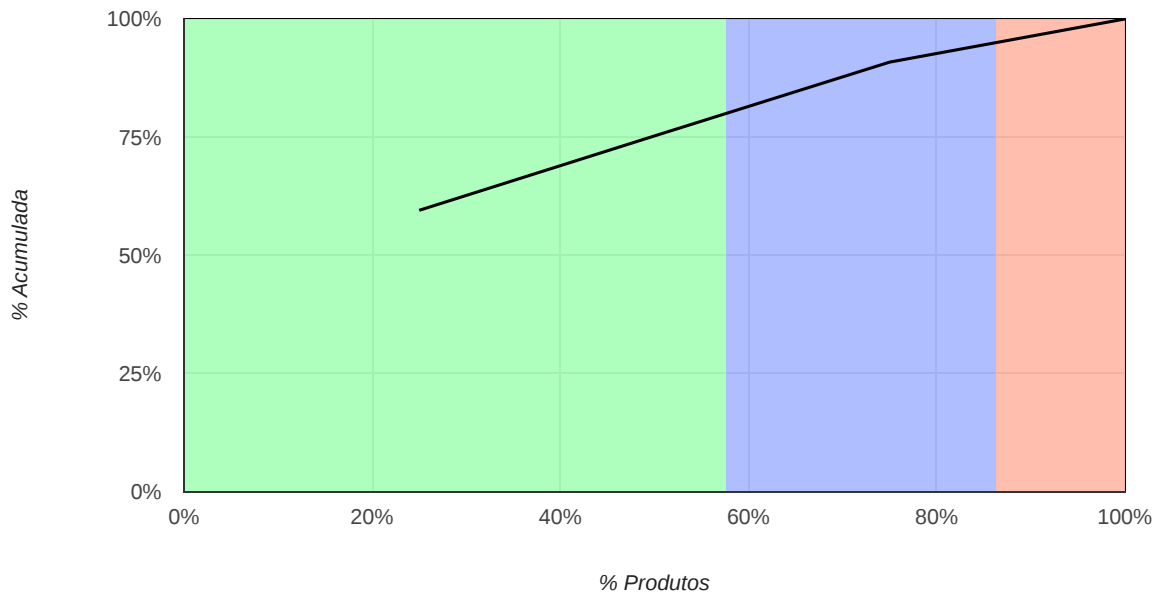

Nº	Item	Quantidade	Valor Unitário	Valor Total	Total Acumulado	%	% Acumulado	
1	CAMINHÃO CAÇAMBA TOCO, potência mínima 185 cv.	10	R\$ 596.233,33	R\$ 5.962.333,30	R\$ 5.962.333,30	59,51%	59,51%	A
2	RETROESCAVADEIRA: tração 4x4, potência mínima de 72CV.	3	R\$ 525.600,00	R\$ 1.576.800,00	R\$ 7.539.133,30	15,74%	75,25%	A
3	PÁ CARREGADEIRA: sobre rodas; motor diesel; potência mínima 130 HP.	3	R\$ 521.666,67	R\$ 1.565.000,01	R\$ 9.104.133,31	15,62%	90,87%	B
4	Caminhão plataforma, 0 km, novo, ano/modelo vigente ou superior, dotado de implemento instalado e pronto para uso, devendo atender, no mínimo, às seguintes especificações: veículo com potência mínima de 280 cv, tração 6x2 ou superior, peso bruto total (PB)	1	R\$ 915.000,00	R\$ 915.000,00	R\$ 10.019.133,31	9,13%	100,00%	C





PREFEITURA MUNICIPAL DE CASTANHAL - PA SECRETARIA MUNICIPAL DE LICITAÇÃO E SUPRIMENTOS

Responsável: VERA LUCIA BARROS MACIEL Departamento: SETOR DE COTAÇÃO

Relatório Memorial de Cálculo

Relatório gerado no dia 10/02/2026 10:22:47 (IP: 181.191.14.24)

Item 1 - CAMINHÃO CAÇAMBA TOCO, potência mínima 185 cv.:

Preço (Cotação Fornecedor) 1: Preço Manual

CNPJ	Valor da Proposta Inicial	Valor da Proposta Final
1 01.241.313/0001-02	R\$ 590.000,00	R\$ 590.000,00
1. Valor: R\$ 590.000,00		

Preço (Cotação Fornecedor) 2: Preço Manual

CNPJ	Valor da Proposta Inicial	Valor da Proposta Final
1 19.469.604/0002-90	R\$ 550.000,00	R\$ 550.000,00
1. Valor: R\$ 550.000,00		

Preço (Cotação Fornecedor) 3: Preço Manual

CNPJ	Valor da Proposta Inicial	Valor da Proposta Final
1 12.965.774/0001-36	R\$ 648.700,00	R\$ 648.700,00
1. Valor: R\$ 648.700,00		

Item 2 - RETROESCAVADEIRA: tração 4x4, potência mínima de 72CV.:

Preço (Cotação Fornecedor) 1: Preço Manual

CNPJ	Valor da Proposta Inicial	Valor da Proposta Final
1 01.241.313/0001-02	R\$ 575.000,00	R\$ 575.000,00
1. Valor: R\$ 575.000,00		

Preço (Cotação Fornecedor) 2: Preço Manual

CNPJ	Valor da Proposta Inicial	Valor da Proposta Final
1 25.521.683/0001-53	R\$ 480.000,00	R\$ 480.000,00
1. Valor: R\$ 480.000,00		

Preço (Cotação Fornecedor) 3: Preço Manual

CNPJ	Valor da Proposta Inicial	Valor da Proposta Final
1 04.550.434/0001-16	R\$ 500.000,00	R\$ 500.000,00
1. Valor: R\$ 500.000,00		

Preço (Cotação Fornecedor) 4: Preço Manual

CNPJ	Valor da Proposta Inicial	Valor da Proposta Final
1 19.469.604/0002-90	R\$ 470.000,00	R\$ 470.000,00
1. Valor: R\$ 470.000,00		

Preço (Cotação Fornecedor) 5: Preço Manual



Relatório gerado no dia 10/02/2026 10:22:47 (IP: 181.191.14.24)
Código Validação: uXEILxjJ%2b2tm%2fBD3O0eDgkJbFD4H5hzRGan54vUc2CkKx5xkNIOp84XcdraUTa5RYVK9MHxodI9IB556NyKyA%3d%3d
<http://www.bancodeprecos.com.br/CertificadoAutenticidade?token=uXEILxjJ%2b2tm%2fBD3O0eDgkJbFD4H5hzRGan54vUc2CkKx5xkNIOp84XcdraUTa5RYVK9MHxodI9IB556NyKyA%253d%253d>

CNPJ	Valor da Proposta Inicial	Valor da Proposta Final
1 12.965.774/0001-36	R\$ 603.000,00	R\$ 603.000,00

1. Valor: R\$ 603.000,00

Item 3 - PÁ CARREGADEIRA: sobre rodas; motor diesel; potência mínima 130 HP:

Preço (Cotação Fornecedor) 1: Preço Manual

CNPJ	Valor da Proposta Inicial	Valor da Proposta Final
1 01.241.313/0001-02	R\$ 595.000,00	R\$ 595.000,00

1. Valor: R\$ 595.000,00

Preço (Cotação Fornecedor) 2: Preço Manual

CNPJ	Valor da Proposta Inicial	Valor da Proposta Final
1 25.521.683/0001-53	R\$ 475.000,00	R\$ 475.000,00

1. Valor: R\$ 475.000,00

Preço (Cotação Fornecedor) 3: Preço Manual

CNPJ	Valor da Proposta Inicial	Valor da Proposta Final
1 17.312.448/0015-49	R\$ 495.000,00	R\$ 495.000,00

1. Valor: R\$ 495.000,00

Item 4 - Caminhão plataforma, 0 km, novo, ano/modelo vigente ou superior, dotado de implemento instalado e pronto para uso, devendo atender, no mínimo, às seguintes especificações: veículo com potência mínima de 280 cv, tração 6x2 ou superior, peso bruto total (PB):

Preço (Cotação Fornecedor) 1: Preço Manual

CNPJ	Valor da Proposta Inicial	Valor da Proposta Final
1 12.965.774/0001-36	R\$ 950.000,00	R\$ 950.000,00

1. Valor: R\$ 950.000,00

Preço (Cotação Fornecedor) 2: Preço Manual

CNPJ	Valor da Proposta Inicial	Valor da Proposta Final
1 18.596.470/0001-25	R\$ 850.000,00	R\$ 850.000,00

1. Valor: R\$ 850.000,00

Preço (Cotação Fornecedor) 3: Preço Manual

CNPJ	Valor da Proposta Inicial	Valor da Proposta Final
1 50.256.286/0001-49	R\$ 945.000,00	R\$ 945.000,00

1. Valor: R\$ 945.000,00





Cotação Castanhal <cotacao@castanhal.pa.gov.br>

PEDIDO DE COTAÇÃO

3 mensagens

Cotação Castanhal <cotacao@castanhal.pa.gov.br>
Para: Vendas8.daf@disbrava.com.br

2 de outubro de 2025 às 09:09

Bom dia,
Solicitamos a gentileza de nos encaminhar a proposta devidamente assinada e datada, a fim de darmos prosseguimento ao processo

Att.Vera Maciel

 **Proposta castanhal (2).pdf**
187K

vendas8.daf@disbrava.com.br <vendas8.daf@disbrava.com.br>
Para: Cotação Castanhal <cotacao@castanhal.pa.gov.br>

6 de outubro de 2025 às 09:24

Bom dia.

Segue em anexo proposta assinada conforme solicitado.

**Fernando Henrique****DAF Caminhões – Avanthly Caminhões**

Rodovia BR 316 KM23 SN Santa Rosa – Benevides-PA

 +55 (91) 3355-9800/  +55 (91) 98762-8929| vendas8.daf@disbrava.com.br / <https://www.avanthycaminhoes.com.br>

[Texto das mensagens anteriores oculto]

 **Proposta_castanhal_%282%29_assinado.pdf**
217K

Cotação Castanhal <cotacao@castanhal.pa.gov.br>
Para: vendas8.daf@disbrava.com.br

6 de outubro de 2025 às 10:50

Recebido.
OBRIGADA

[Texto das mensagens anteriores oculto]



Cotação Castanhal <cotacao@castanhal.pa.gov.br>

PEDIDO DE COTACAO

2 mensagens

Cotação Castanhal <cotacao@castanhal.pa.gov.br>
Para: CT OLIVEIRA COMERCIO <ctoliveira2023@gmail.com>

2 de outubro de 2025 às 14:16

Solicita-se o envio de cotação de preços conforme as especificações detalhadas no Pedido de Cotação, em anexo.

Pedimos a gentileza de encaminhar a **cotação assinada e datada**, incluindo as informações da empresa, como CNPJ e endereço.

Desde já agradecemos.

Aguardamos seu retorno.

Para: Vera Maciel

--

Secretaria Municipal de Suprimento e Licitação/SUPRI
Prefeitura Municipal de Castanhal
CNPJ:05.121.991/0001-84
Contato: (91) 3721-2109 / 3711-7449

 **PEDIDO DE COTAÇÃO C.pdf**
2086K

CT OLIVEIRA COMERCIO <ctoliveira2023@gmail.com>
Para: Cotação Castanhal <cotacao@castanhal.pa.gov.br>

3 de outubro de 2025 às 16:36

Boa tarde, segue orçamento solicitado.

[Texto das mensagens anteriores oculto]

 **COTAÇÃO CT OLIVEIRA_CAMINHÃO (1).pdf**
483K



Cotação Castanhal <cotacao@castanhal.pa.gov.br>

AQUISIÇÃO DE MAQUINAS PESADAS E VEÍCULOS PARA TRANSPORTE PARA ATENDER SEMOB/SEMADA/SEMMA

5 mensagens

Tatiana Martins <cotacao@castanhal.pa.gov.br>

5 de maio de 2025 às 13:16

Para: marcos.valerio@deltamaq.com.br

Bom tarde,

Solicita-se o envio de cotação de preços conforme as especificações detalhadas no TERMO DE REFERÊNCIA SIMPLIFICADO, em anexo.

Pedimos a gentileza de encaminhar a **cotação assinada e datada**, incluindo as informações da empresa, como CNPJ e endereço.

Desde já agradecemos.

Aguardamos seu retorno.

Para: Vera Maciel

--

Secretaria Municipal de Suprimento e Licitação/SUPRI

Prefeitura Municipal de Castanhal

CNPJ:05.121.991/0001-84

Contato: (91) 3721-2109 / 3711-7449

2 anexos

**TR PDF.pdf**

376K

**TR ITENS MODIFICADOS.docx**

216K

Marcos Valério / Vendas / Máquinas / Ananindeua / Deltamaq

<marcos.valerio@deltamaq.com.br>

6 de maio de 2025 às

17:18

Para: Tatiana Martins <cotacao@castanhal.pa.gov.br>

Tatiana, boa tarde.

Seguem as propostas em atendimento as especificações do TR.

Atenciosamente,

MARCOS VALÉRIO HOLANDA GOMES

Vendedor de Máquinas

Deltamaq

Rod. BR-316, km 04 nº 4000

Ananindeua-PA

Fone: +55 91 3344-5000









Cel.: +55 91 99139-0477

Cel.: +55 (xx) xxxxx-xxxx

marcos.valerio@deltamaq.com.brwww.deltamaq.com.br

[Texto das mensagens anteriores oculto]

8 anexos

-  **05-06-PROPOSTA_620P_Prefeitura_Municipal_de_Castanhal_assinado.pdf**
314K
-  **05-06-PROPOSTA_444G_Prefeitura_Municipal_de_Castanhal_assinado.pdf**
309K
-  **05-06-PROPOSTA_310P_Prefeitura_Municipal_de_Castanhal_assinado.pdf**
297K
-  **05-06-PROPOSTA_200G_Prefeitura_Municipal_de_Castanhal_assinado.pdf**
269K
-  **05-06-PROPOSTA_700JII_Prefeitura_Municipal_de_Castanhal_assinado.pdf**
279K
-  **05-06-PROPOSTA_624P_Prefeitura_Municipal_de_Castanhal_assinado.pdf**
305K
-  **05-06_Proposta_Prefeitura Municipal de Castanhal_Rolo liso com kit patas_HAMM HC110.pdf**
893K
-  **05-06_Proposta_Prefeitura Municipal de Castanhal_Rolo compactador HAMM_HC110P Patas.pdf**
952K

Tatiana Martins <cotacao@castanhal.pa.gov.br>

12 de maio de 2025 às 14:41

Para: Marcos Valério / Vendas / Máquinas / Ananindeua / Deltamaq <marcos.valerio@deltamaq.com.br>

Boa tarde ,essa motoniveladora 620P possui PESO SEM RIPPER igual ou superior 15.300 KG e o COMPRIMENTO total igual ou superior 10.300mm.

[Texto das mensagens anteriores oculto]

Marcos Valério / Vendas / Máquinas / Ananindeua / Deltamaq

12 de maio de 2025 às

<marcos.valerio@deltamaq.com.br>

16:43

Para: Tatiana Martins <cotacao@castanhal.pa.gov.br>

Tatiana, boa tarde.

Peso operacional sem escarificador: 17.535kg – 1.139kg = 16.396kg.

Peso Operacional Típico, com Bloco de Empuxo
Dianteiro, Escarificador/Escarificador Traseiro
e Outros Equipamentos

Dianteira	5.096 kg (11,235 lb.)
Traseira	12.439 kg (27,423 lb.)
Total	17.535 kg (38,658 lb.)

Escarificador/Ripper, Montado na Traseira, com Engate e Hastes (3)	1.139 kg (2,510 lb.)
--	----------------------

Comprimento com escarificador: 10,59m

Dimensões da Máquina		Dimensões da Máquina (continuação)			
A	Altura até o Topo da Cabine	3,18 m (10 ft. 5 in.)	F	Distância entre Eixos	6,16 m (20 ft. 3 in.)
A'	Altura Total até o Topo da Cabine	3,40 m (11 ft. 2 in.)	G	Comprimento Total	8,89 m (29 ft. 2 in.)
B	Altura até o Topo do Escapamento	3,10 m (10 ft. 2 in.)	H	Comprimento total com Escarificador	9,69 m (31 ft. 9 in.)
C	Altura até o Topo dos Cilindros de Elevação da Lâmina	3,05 m (10 ft. 0 in.)	I	Comprimento Total com Bloco de Empuxo e Escarificador	9,99 m (32 ft. 9 in.)
D	Espaçamento do Eixo do Tandem	1,54 m (5 ft. 1 in.)	II	Comprimento total com Escarificador e Escarificador	10,59 m (34 ft. 9 in.)
E	Base da Lâmina	2,57 m (8 ft. 5 in.)	Para a largura total, veja Pneus/Rodas na página 8.		

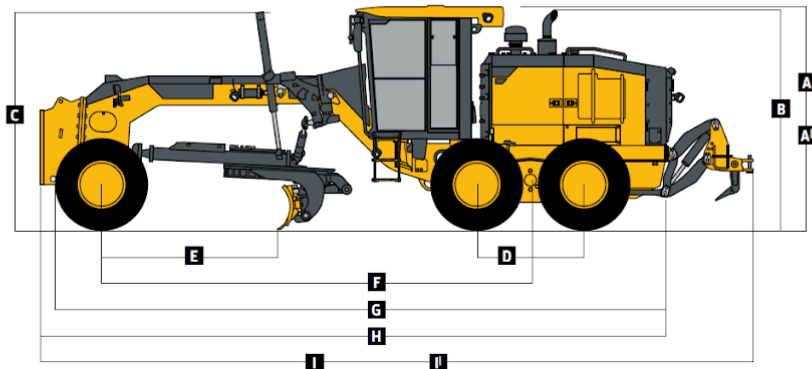

[Texto das mensagens anteriores oculto]

620P-Motoniveladora_Folheto técnico.pdf
3307K

Tatiana Martins <cotacao@castanhal.pa.gov.br>

12 de maio de 2025 às 17:01

Para: Marcos Valério / Vendas / Máquinas / Ananindeua / Deltamaq <marcos.valerio@deltamaq.com.br>

ok,obrigada pelo retorno.

[Texto das mensagens anteriores oculto]



Cotação Castanhal <cotacao@castanhal.pa.gov.br>

Pedido de Cotação Maquinas Pesadas

2 mensagens

Cotação Castanhal <cotacao@castanhal.pa.gov.br>
Para: Ana Paula Antunes Vidal <ana.vidal@irmen.com.br>

23 de setembro de 2025 às 12:22

Bom dia,

Solicita-se o envio de cotação de preços conforme as especificações detalhadas no Pedido de Cotação, em anexo.

Pedimos a gentileza de encaminhar a cotação assinada e datada, incluindo as informações da empresa, como CNPJ e endereço.

Desde já agradecemos.

Aguardamos seu retorno.

Para: Vera Maciel

--
Secretaria Municipal de Suprimento e Licitação/SUPRI
Prefeitura Municipal de Castanhal
CNPJ:05.121.991/0001-84
Contato: (91) 3721-2109 / 3711-7449

 **PEDIDO DE COTAÇÃO ASS.**.pdf
2085K

Ana Paula Antunes Vidal <ana.vidal@irmen.com.br>
Para: Cotação Castanhal <cotacao@castanhal.pa.gov.br>

25 de setembro de 2025 às 14:49

Prezados, boa tarde!

Em anexo proposta comercial conforme solicitado.

Atenciosamente

[Texto das mensagens anteriores oculto]

--

Ana Paula Antunes Vidal
Coordenadora de Licitações

Unidade Betim / MG

+55 (31) 3369-3698 / 3369-3636

IRMEN



Rod. Fernão Dias, KM 488, SN, Distrito Ind. Paulo Camilo Sul, CEP: 32669-005, Betim / MG
www.irmen.com.br / Tel: (31) 3369-3636 / WhatsApp: (31) 99630-6989

 **proposta_v1-36524554-25-09-2025.pdf**
1776K



Tatiana Martins <cotacao@castanhal.pa.gov.br>

Solicitação de Cotação - Registro de Preço para aquisição de Máquinas Pesadas, destinado a atender as necessidades da SEMOB.

2 mensagens

douglas.lima@zucatellibrasil.com.br <douglas.lima@zucatellibrasil.com.br>

28 de maio de 2025 às
16:30

Para: Tatiana Martins <cotacao@castanhal.pa.gov.br>

Cc: Alexandre Zucatelli <alexandre@zucatellibrasil.com.br>

Assunto: Apresentação de Proposta Comercial – RRZ AMAZONIA COMERCIO E SERVICOS DE VEICULOS, CAMINHOS, MÁQUINAS E PECAS LTDA (NOME FANTASIA - ZUCATELLI BRASIL).

Prezado(a),

Espero que esta mensagem o(a) encontre bem. Meu nome é Douglas Lima Brabo e represento a Zucatelli Brasil. Temos acompanhado as iniciativas do PREFEITURA MUNICIPAL DE CASTANHAL, representada pela SECRETARIA MUNICIPAL DE SUPRIMENTOS E LICITAÇÃO; e por meio desta, gostaríamos de apresentar uma proposta comercial alinhada às suas necessidades e objetivos.

Anexamos a nossa proposta detalhada para avaliação na qual destacamos nossas soluções. Estamos à disposição para esclarecer quaisquer dúvidas e se necessário agendar uma reunião para discutir os detalhes.

Agradecemos a oportunidade desde já.

At.te.



DOUGLAS LIMA BRABO
GERENTE COMERCIAL

 RODOVIA BR-316, KM24, Nº 380.
SANTA ROSA – BENEVIDES – PA
CEP: 68.795-000

 (91) 99238-5888
(91) 98211-8224

 Douglas.lima@zucatellibrasil.com.br

**ZUCATELLI
BRASIL**

 **PROPOSTA COMERCIAL MAQUINAS PESADAS - SEMOB CASTANHAL PDF.pdf**
2106K

douglas.lima@zucatellibrasil.com.br <douglas.lima@zucatellibrasil.com.br>

28 de maio de 2025 às 18:13

Para: Tatiana Martins <cotacao@castanhal.pa.gov.br>

Cc: Alexandre Zucatelli <alexandre@zucatellibrasil.com.br>

[Texto das mensagens anteriores oculto]

 **PROPOSTA COMERCIAL MAQUINAS PESADAS - SEMOB CASTANHAL PDF 02.pdf**
11229K



Proposta Comercial - Tracbel - Prefeitura de castanhal

4 mensagens

Manoel Escorcio Lima Neto <manoel.neto@tracbel.com.br>

5 de maio de 2025 às 16:24

Para: "cotacao@castanhal.pa.gov.br" <cotacao@castanhal.pa.gov.br>

Cc: Manoel Geraldo De Almeida Junior <manoel.junior@tracbel.com.br>, Adriano Gomes Batista <adriano.gbatista@tracbel.com.br>

Prezados, boa tarde.

Conforme solicitado, encaminho em anexo as propostas comerciais referentes aos equipamentos de interesse.

Foi elaborado duas propostas separadas:

- Uma contendo exclusivamente a **retroescavadeira BULL HD100**
- Outra contemplando os **demais equipamentos disponíveis para atendimento** nesta negociação.

Abaixo, segue a lista dos equipamentos.

- **Retroescavadeira BULL HD100**
- **Carregadeira SDLG L936H**
- **Motoniveladora SDLG G9190H**
- **Carregadeira SDLG L958F**
- **Escavadeira SDLG LG6225E**
- **Rolo Compactador SDLG RS7120H**

Também estão anexados os prospectos técnicos de cada equipamento para melhor compreensão das especificações e capacidades operacionais.

Além dos equipamentos, estamos oferecendo **sem custos adicionais** os seguintes serviços complementares:

- Treinamento da equipe operacional
- Reciclagem da equipe após 6 meses
- Treinamento básico para a equipe de manutenção

Estamos à disposição para esclarecer quaisquer dúvidas e ajustar a proposta conforme necessário.



Atenciosamente,

Manoel Escorcio
Consultor comercial interno

+55 91 99368-2232
manoel.neto@tracbel.com.br



3 anexos

-  **Proposta comercial Bull (HD100).pdf**
1086K
-  **Proposta comercial SDLG (L936H, G9190H, L958F, LG6225E, RS7120H).pdf**
3797K
-  **Prospectos.rar**
19327K

Tatiana Martins <cotacao@castanhal.pa.gov.br>

5 de maio de 2025 às 16:36

Para: Manoel Escorcio Lima Neto <manoel.neto@tracbel.com.br>

Cc: Manoel Geraldo De Almeida Junior <manoel.junior@tracbel.com.br>, Adriano Gomes Batista <adriano.gbatista@tracbel.com.br>

Bom tarde,

Solicita-se o envio de cotação de preços conforme as especificações detalhadas no TERMO DE REFERÊNCIA SIMPLIFICADO, em anexo.

Pedimos a gentileza de encaminhar a **cotação assinada e datada**, incluindo as informações da empresa, como CNPJ e endereço.

Desde já agradecemos.

Aguardamos seu retorno.

Para: Vera Maciel

--

Secretaria Municipal de Suprimento e Licitação/SUPRI**Prefeitura Municipal de Castanhal****CNPJ:05.121.991/0001-84****Contato: (91) 3721-2109 / 3711-7449**

[Texto das mensagens anteriores oculto]

2 anexos

-  **TR PDF.pdf**
376K
-  **TR ITENS MODIFICADOS.docx**
216K

Manoel Geraldo De Almeida Junior <manoel.junior@tracbel.com.br>

6 de maio de 2025 às 10:37

Para: Tatiana Martins <cotacao@castanhal.pa.gov.br>, Manoel Escorcio Lima Neto <manoel.neto@tracbel.com.br>

Cc: Adriano Gomes Batista <adriano.gbatista@tracbel.com.br>

Tatiana, bom dia!

Segue em anexo propostas assinadas e datadas, conforme solicitado.

Atenciosamente,

**Manoel Geraldo de Almeida Junior**

Executivo de Contas – Comercial S/A

O800 200 1000 - (91) 99246-0913 manoel.junior@tracbel.com.br**De:** Tatiana Martins <cotacao@castanhal.pa.gov.br>**Enviada em:** segunda-feira, 5 de maio de 2025 16:37**Para:** Manoel Escorcio Lima Neto <manoel.neto@tracbel.com.br>**Cc:** Manoel Geraldo De Almeida Junior <manoel.junior@tracbel.com.br>; Adriano Gomes Batista <adriano.gbatista@tracbel.com.br>**Assunto:** Re: Proposta Comercial - Tracbel - Prefeitura de castanhalGeralmente, você não recebe emails de cotacao@castanhal.pa.gov.br. Saiba por que isso é importante**ATENÇÃO:** [E-MAIL EXTERNO] Não clique em Links ou abra anexos, a menos que conheça o remetente e tenha certeza do conteúdo.

[Texto das mensagens anteriores oculto]

2 anexos**Proposta comercial Bull (HD100) Consultor.pdf**
889K**Proposta comercial SDLG (L936H, G9190H, L958F, LG6225E, RS7120H) Consultor.pdf**
1226K**Manoel Escorcio Lima Neto** <manoel.neto@tracbel.com.br>

6 de maio de 2025 às 15:17

Para: Manoel Geraldo De Almeida Junior <manoel.junior@tracbel.com.br>, Tatiana Martins <cotacao@castanhal.pa.gov.br>Cc: Adriano Gomes Batista <adriano.gbatista@tracbel.com.br>

Prezados, boa tarde.

Segue em anexo a proposta assinada e datada dos equipamentos solicitados anteriormente.

EQUIPAMENTO:

2X EC140DL

Atenciosamente,

**Manoel Escorcio**
Consultor comercial interno+55 91 99368-2232
manoel.neto@tracbel.com.br



De: Manoel Geraldo De Almeida Junior <manoel.junior@tracbel.com.br>

Enviado: terça-feira, 6 de maio de 2025 10:37

Para: Tatiana Martins <cotacao@castanhal.pa.gov.br>; Manoel Escorcio Lima Neto <manoel.neto@tracbel.com.br>

Cc: Adriano Gomes Batista <adriano.gbatista@tracbel.com.br>

Assunto: RES: Proposta Comercial - Tracbel - Prefeitura de castanhal

[Texto das mensagens anteriores oculto]

 **Proposta comercial VOLVO (EC140DL) Consultor.pdf**
1020K



Cotação Castanhal <cotacao@castanhal.pa.gov.br>

Pedido de Cotação Maquinas Pesadas

5 mensagens

Cotação Castanhal <cotacao@castanhal.pa.gov.br>
Para: licitacao@zucatelli.com.br

23 de setembro de 2025 às 12:23

Bom dia

Solicita-se o envio de cotação de preços conforme as especificações detalhadas no Pedido de Cotação, em anexo.

Pedimos a gentileza de encaminhar a cotação assinada e datada, incluindo as informações da empresa, como CNPJ e endereço.

Desde já agradecemos.

Aguardamos seu retorno.

Para: Vera Maciel

--

Secretaria Municipal de Suprimento e Licitação/SUPRI
Prefeitura Municipal de Castanhal
CNPJ:05.121.991/0001-84
Contato: (91) 3721-2109 / 3711-7449



PEDIDO DE COTAÇÃOASS.pdf
2085K

Arlene Paraguassu <licitacao2@zucatelli.com.br>
Para: Cotação Castanhal <cotacao@castanhal.pa.gov.br>

30 de setembro de 2025 às 14:54

Boa tarde,

Segue orçamento dos itens que temos e fichas técnicas.

Estamos a disposição.

Att.

[Texto das mensagens anteriores oculto]

3 anexos **PREFEITURA MUNICIPAL DE CASTANHAL – PA.pdf**
278K **LW300BR.pdf**
14194K **Ficha-Tecnica-foton-Auman-D-1722-skm (1).pdf**
2765K

Cotação Castanhal <cotacao@castanhal.pa.gov.br>
Para: Arlene Paraguassu <licitacao2@zucatelli.com.br>

30 de setembro de 2025 às 15:01

Orçamento recebido. Poderia, por gentileza, verificar se há disponibilidade deste outro caminhão? As informações seguem em anexo

Att: Vera Maciel

[Texto das mensagens anteriores oculto]

 **PEDIDO DE COTAÇÃO - caminhão.pdf**
2079K

Arlene Paraguassu <licitacao2@zucatelli.com.br>
Para: Cotação Castanhal <cotacao@castanhal.pa.gov.br>

30 de setembro de 2025 às 15:15

Não temos essa potência e PBT

[Texto das mensagens anteriores oculto]

Cotação Castanhal <cotacao@castanhal.pa.gov.br>
Para: Arlene Paraguassu <licitacao2@zucatelli.com.br>

1 de outubro de 2025 às 08:14

BOM DIA,
OBRIGADA PELO RETORNO

[Texto das mensagens anteriores oculto]



Cotação Castanhal <cotacao@castanhal.pa.gov.br>

PEDIDO DE COTAÇÃO

2 mensagens

Cotação Castanhal <cotacao@castanhal.pa.gov.br>

2 de outubro de 2025 às 11:18

Para: comercial@safraequipamentos.com

Cco: Ellen Pinheiro <ellenpinheiro@gmail.com>, Auto 4x4 auto4x4 <auto4x4servicoecomercio@hotmail.com>

Solicita-se o envio de cotação de preços conforme as especificações detalhadas no Pedido de Cotação, em anexo.

Pedimos a gentileza de encaminhar a **cotação assinada e datada**, incluindo as informações da empresa, como CNPJ e endereço.

Desde já agradecemos.

Aguardamos seu retorno.

Para: Vera Maciel

--

Secretaria Municipal de Suprimento e Licitação/SUPRI**Prefeitura Municipal de Castanhal****CNPJ:05.121.991/0001-84****Contato: (91) 3721-2109 / 3711-7449**

2 anexos

**PEDIDO DE COTAÇÃO C.pdf**
2086K**PEDIDO DE COTAÇÃO CC (1).pdf**
2095K

Ellen Pinheiro <ellenpinheiro@gmail.com>

2 de outubro de 2025 às 13:33

Para: Cotação Castanhal <cotacao@castanhal.pa.gov.br>

Ellen Pinheiro***Assessoria em Licitações*****91 99201-1835 (watzap)****ellenpinheiro@gmail.com**

[Texto das mensagens anteriores oculto]

**COTAÇÃO DE PREÇOS CAMINHA CASTANHAL.pdf**
711K



Tatiana Martins <cotacao@castanhal.pa.gov.br>

COTAÇÃO CASTANHAL AUTO 4X4

2 mensagens

Auto 4x4 auto4x4 <auto4x4servicoecomercio@hotmail.com>
Para: "cotacao@castanhal.pa.gov.br" <cotacao@castanhal.pa.gov.br>

3 de junho de 2025 às 11:47

Bom dia !!! Conforme solicitado segue cotação de preços.

atenciosamente,

Agnaldo Gomes



COTAÇÃO CASTANHAL.pdf

436K

Tatiana Martins <cotacao@castanhal.pa.gov.br>
Para: Auto 4x4 auto4x4 <auto4x4servicoecomercio@hotmail.com>

3 de junho de 2025 às 11:51

Recebido.
muito obrigada
Att:vera

[Texto das mensagens anteriores oculto]

PROPOSTA PREGAO ELETRÔNICO

MUNICIPIO DE CASTANHAL
CNPJ: 05.121.991/0001-84

Avanty Distribuidora de Caminhões Ltda
Endereço: Rodovia BR 316 Km 23 SN – Bairro : Santa Rosa
Município: Benevides – PA
CNPJ: 18.596.470/0001-25 - Insc . Estadual: 15.418.729-1
Fone: (91) 98762-8920

ITEM	DESCRIÇÃO	QUANT.	UN.	MARCA	VALOR UNITÁRIO	VALOR TOTAL
1	<p>Especificação: CAMINHÃO CF 310 2X2 FAS, Motor</p> <ul style="list-style-type: none">- Marca/Modelo: PACCAR PX-7- Cilindrada: 6,7 litros- Cilindros: 6- Potência máxima: 308 cavalos de potência- Torque máximo: 1.200 Nm <p>Transmissão</p> <ul style="list-style-type: none">- Modelo: ZF- Tipo: Automatizada ou manual- Marchas à frente: 9- Marchas à ré: 1 <p>Suspensão</p> <ul style="list-style-type: none">- Dianteira: Molas parabólicas com amortecedores hidráulicos de dupla ação e barra estabilizadora	1	Unidade	DAF	R\$ 850.000,00	R\$ 850.000,00

<p>- Traseira: Suspensão balancim com molas trapezoidais e suspensor pneumático</p> <p>Freios</p> <p>- Sistema de freios: Freio de circuito independente pneumático a tambor com EBS</p> <p>- Freio-motor: 245 cv @2.650 rpm</p> <p>Rodas e Pneus</p> <p>- Rodas: 8,25×22,5 – Aço</p> <p>- Pneus: 275/80 R22,5 ou 295/80 R22,5</p> <p>Dimensões e Pesos</p> <p>- Peso (Kg): 7.095</p> <p>- PBT (Kg)(técnico legal): 26.500 23.000</p> <p>- PBTC (Kg): 35.000</p> <p>- CMT (Kg): 35.000</p> <p>Cabine</p> <p>- Cabine Daycab.</p> <p>- Características: Ar condicionado digital, opção de geladeira original de fábrica, banco do motorista com suspensão pneumática, vidros e espelhos retrovisores elétricos</p> <p>Plataforma auto socorro de 20 toneladas:</p> <p>- 2.60 metros de largura</p> <p>- 10 metros de comprimento</p> <p>- redutor de 19 toneladas</p> <p>- 2 pistão de levante e 1 de arraste</p> <p>- caixa de ferramenta em aço e fechadura de inox</p> <p>- conjunto de cintas</p> <p>- giroflex em led</p>					
---	--	--	--	--	--

- cones, barra lateral de alumínio -barrica d'água - calços para pneus						
VALOR UNITÁRIO: R\$ 850.000,00				VALOR TOTAL R\$ 850.000,00		

Por esta proposta, declaramos inteira submissão aos preceitos legais em vigor, especialmente aos da Lei 14.133/21 e às cláusulas e condições constantes no Edital de Pregão N° 90005/2025

Propomos executarmos o objeto desta licitação, obedecendo às estipulações do correspondente Edital e às suas especificações, e asseverando que:

- O prazo de validade desta proposta é de: **60 dias (sessenta) dias**
- As condições de pagamento são: O pagamento será efetuado no prazo de até **10 (dez) dias úteis** contados da finalização da liquidação da despesa, conforme seção anterior, nos termos da Instrução Normativa SEGES/ME nº 77, de 2022.
- Todos os componentes de despesas de qualquer natureza, custos diretos e indiretos relacionados com salários, encargos trabalhistas, previdenciários e sociais, e todos os demais impostos, taxas e outras despesas decorrentes de exigência legal ou das condições de gestão do contrato a ser assinado, encontram-se inclusos nos preços ofertados;
- O prazo de entrega / execução do objeto licitado é de: O prazo de entrega dos produtos objeto da licitação será de **30 (trinta) dias úteis** após a apresentação da requisição de fornecimento.

Ananindeua/PA, 01 de Setembro de 2025

Documento assinado digitalmente
 **FERNANDO HENRIQUE BARROS DE OLIVEIRA**
Data: 06/10/2025 09:23:00-0300
Verifique em <https://validar.it.gov.br>

Fernando Henrique Barros de Oliveira
Representante Vendas ao Governo
Avanty Distribuidora de Caminhões Ltda

COTAÇÃO DE PREÇOS

PREFEITURA MUNICIPAL DE CASTANHAL / PA
SETOR DE COMPRAS

ITEM	DESCRIÇÃO DO PRODUTO	UNID.	QUANTITATIVO	VALOR UNIT.	VALOR TOTAL
01	<p>Especificação: CAMINHÃO CF 310 2X2 FAS, Motor</p> <ul style="list-style-type: none"> - Marca/Modelo: PACCAR PX-7 - Cilindrada: 6,7 litros - Cilindros: 6 - Potência máxima: 308 cavalos de potência - Torque máximo: 1.200 Nm <p>Transmissão</p> <ul style="list-style-type: none"> - Modelo: ZF - Tipo: Automatizada ou manual - Marchas à frente: 9 - Marchas à ré: 1 <p>Suspensão</p> <ul style="list-style-type: none"> - Dianteira: Molas parabólicas com amortecedores hidráulicos de dupla ação e barra estabilizadora - Traseira: Suspensão balancim com molas trapezoidais e suspensor pneumático <p>Freios</p> <ul style="list-style-type: none"> - Sistema de freios: Freio de circuito independente pneumático a tambor com EBS - Freio-motor: 245 cv @2.650 rpm <p>Rodas e Pneus</p> <ul style="list-style-type: none"> - Rodas: 8,25x22,5 – Aço - Pneus: 275/80 R22,5 ou 295/80 R22,5 <p>Dimensões e Pesos</p> <ul style="list-style-type: none"> - Peso (Kg): 7.095 - PBT (Kg)(técnico legal): 26.500 23.000 - PBTC (Kg): 35.000 - CMT (Kg): 35.000 <p>Cabine</p> <ul style="list-style-type: none"> - Cabine Daycab. - Características: Ar condicionado digital, opção de geladeira original de fábrica, banco do motorista com 	UND	01	R\$ 945.000,00	R\$ 945,000,00

<p>suspensão pneumática, vidros e espelhos retrovisores elétricos Plataforma auto socorro de 20 toneladas:</p> <ul style="list-style-type: none">- 2.60 metros de largura- 10 metros de comprimento- redutor de 19 toneladas- 2 pistão de levante e 1 de arraste- caixa de ferramenta em aço e fechadura de inox- conjunto de cintas- giroflex em led <p>- cones, barra lateral de alumínio -barrica d´agua - calços para pneus</p>				
--	--	--	--	--

VALIDADE DA PROPOSTA: 60 DIAS
ENTREGA: 15 DIAS
PAGAMENTO: 30 DIAS
GARANTIA / VALIDADE: 12 MESES

MARITUBA / PARÁ EM 02 DE OUTUBRO DE 2025

CT OLIVEIRA COMERCIO E
SERVICOS
LTDA:50256286000149

Assinado de forma digital por CT
OLIVEIRA COMERCIO E SERVICOS
LTDA:50256286000149

CT OLIVEIRA COMERCIO E SERVICOS LTDA
CNPJ: 50.256.286/0001-49

OLIVEIRA COMÉRCIO E SERVIÇOS



ESTADO DO PARÁ
PREFEITURA MUNICIPAL DE CASTANHAL
SECRETARIA MUNICIPAL DE SUPRIMENTOS E LICITAÇÃO

JUSTIFICATIVA E RELATÓRIO DE PESQUISA DE PREÇOS

Processo Administrativo nº: 3001001/2026/SEPLAGE

Objeto: Aquisição de Caminhões e Máquina para Transporte de Materiais e Serviços da INFRAESTRUTURA _ SEINFRA

1. DA PESQUISA DE PREÇOS: A pesquisa de preços realizada tem como objetivo atender às exigências da Instrução Normativa nº 65/2021, do Ministério da Economia/Secretaria Especial de Desburocratização, Gestão e Governo Digital/Secretaria de Gestão, em conformidade com a Lei Federal nº 14.133/2021, garantindo transparência, economicidade e fundamentação adequada para a aquisição de bens essenciais ao pleno funcionamento da Administração Pública.

Equipe Responsável pela Pesquisa: Representado pelo Sra. Vera Lúcia Barros Maciel (responsável pela pesquisa de preços), Matrícula nº155342-9, Fone: (91) 98462-3651.

Esse servidor foi designado devido sua expertise na área de cotação de preço, o que contribuiu para a avaliação adequada das informações coletadas e para a seleção das fontes mais relevantes na pesquisa.

1.1 METODOLOGIA DE PESQUISA: Não foram utilizados os valores disponibilizados na plataforma Banco de Preços como base para a composição da pesquisa, uma vez que tal decisão está diretamente relacionada aos objetivos e à necessidade principal da contratação, vinculada ao atendimento do Convênio nº 002/2026, Processo nº 2025/3438686, firmado entre o Município de Castanhal/PA e a Secretaria Estadual de Infraestrutura – SEINFRA, tendo como demandante a Secretaria Municipal de Obras e Urbanismo.

O referido convênio tem por finalidade a aquisição de caminhões e máquinas destinadas ao transporte de materiais e à execução de serviços de infraestrutura, com vistas ao fortalecimento da capacidade operacional da administração pública municipal, por meio da modernização e ampliação da frota de veículos e equipamentos. Trata-se de bens diretamente voltados à execução de atividades essenciais, tais como manutenção e recuperação de vias, drenagem, terraplenagem, implantação de obras de infraestrutura urbana e rural, cujas características técnicas demandam configurações específicas e compatíveis com a realidade operacional do Município.

Dessa forma, visando assegurar maior aderência ao objeto, confiabilidade dos valores estimados e alinhamento às metas pactuadas no convênio, a pesquisa de preços foi estruturada exclusivamente a partir de cotações formais obtidas junto a fornecedores especializados, garantindo maior fidelidade às condições reais do mercado, eficiência na aplicação dos recursos e atendimento ao interesse público, em consonância com os princípios que regem as contratações públicas.

1.2 Cotação Direta com Fornecedores: A pesquisa direta com fornecedores, conforme previsto no inciso IV do artigo 5º da Instrução Normativa nº 65/2021 da SLTI/MPOG, foi realizada levando em consideração a logística de atendimento ao município de Castanhal/PA. Diante desse contexto, optou-se pela obtenção de cotações diretamente junto aos fornecedores, o que proporcionou maior precisão na elaboração das estimativas de preços. O Setor de Cotação iniciou o processo com o objetivo de evitar possíveis distorções, disparidades de preços ou valores inexequíveis, buscando sempre refletir a realidade local de forma fidedigna. Para tanto, foi realizada consulta formal às empresas fornecedoras, em conformidade com as diretrizes estabelecidas pela referida Instrução Normativa.



ESTADO DO PARÁ
PREFEITURA MUNICIPAL DE CASTANHAL
SECRETARIA MUNICIPAL DE SUPRIMENTOS E LICITAÇÃO

A pesquisa foi conduzida de forma direta junto a **oito (08) empresas**, todas reconhecidas pela excelência na prestação de serviços, o que reforça sua credibilidade e confiabilidade no mercado.

✓ Empresas que solicitamos cotação e responderam com a cotação via e-mail.

- 1 - **AUTO 4X4 SERVICO E COMERCIO DE PECAS AUTOMOTIVAS LTDA** (12.965.774/0001-36);
- 2 - **AVANTY DISTRIBUIDORA DE CAMINHOS LTDA** (18.596.470/0001-25);
- 3 - **CENTRO OESTE IMPLEMENTOS PARA TRANSPORTES LTDA** (25.521.683/0001-53);
- 4 - **CT OLIVEIRA COMERCIO E SERVICOS LTDA** (50.256.286/0001-49);
- 5 - **DELTA MÁQUINAS LTDA** (04.550.434/0001-16);
- 6 - **RRZ AMAZONIA COMERCIO E SERVICOS DE VEICULOS, CAMINHOS, MÁQUINAS E PECAS LTDA** (19.469.604/0002-90);
- 7 - **TRACBEL SA** (17.312.448/0015-49);
- 8 - **ZUCATELLI EMPREENDIMENTOS LTDA.** (01.241.313/0001-02).

2. METODOLOGIA DE CÁLCULO PARA PREÇO ESTIMADO

2.1 Método Matemático Aplicado: Neste processo, de acordo com o Art. 6º da Instrução Normativa Nº 65/2021, utilizamos o método da **mediana dos preços obtidos** para calcular o preço estimado por item. Isso foi aplicado a um conjunto de no mínimo 03 preços, garantindo robustez à estimativa e considerando uma variabilidade representativa das informações.

JUSTIFICATIVA PARA UTILIZAÇÃO DA MEDIANA

3.1 A escolha da mediana como parâmetro estatístico para a pesquisa de preços na presente licitação fundamenta-se em critérios técnicos e legais que asseguram transparência, economicidade e racionalidade no processo de contratação pública.

Conforme estabelece o artigo 19, inciso I, da Lei nº 14.133, de 1º de abril de 2021, as contratações públicas devem buscar o melhor custo-benefício e a economicidade, considerando o preço praticado no mercado. A mediana, medida de tendência central que divide o conjunto de dados ordenados ao meio, apresenta-se como ferramenta adequada para representar o preço típico de cada item, sendo menos sensível a valores extremos, o que evita distorções na análise.

A Instrução Normativa SEGES/ME nº 65, de 7 de julho de 2021, reforça que, em situações de elevada dispersão de preços, a mediana constitui o parâmetro estatístico mais apropriado, mitigando os efeitos de propostas atípicas e assegurando maior equidade e consistência na definição do valor de referência. Ademais, os precedentes do Tribunal de Contas da União (TCU) corroboram a utilização da mediana como prática recomendada para pesquisas de preços no âmbito da Administração Pública.

O emprego da mediana permite que o valor de referência adotado para contratação reflita de maneira mais precisa os preços praticados no mercado, sem que valores anormalmente altos ou baixos comprometam a análise objetiva. Trata-se de uma abordagem estatisticamente robusta, que promove a transparência, a isonomia entre os participantes e a eficiência no gasto público.



ESTADO DO PARÁ
PREFEITURA MUNICIPAL DE CASTANHAL
SECRETARIA MUNICIPAL DE SUPRIMENTOS E LICITAÇÃO

Diante do exposto, a utilização da mediana como base para pesquisa de preços neste processo licitatório está legalmente respaldada, tecnicamente fundamentada e alinhada às melhores práticas de gestão pública, contribuindo para a economicidade, eficiência e equidade, princípios basilares das licitações públicas.

4. VALORES DE REFERÊNCIA ENCONTRADOS

4.1 Com base na pesquisa realizada e nas metodologias aplicadas, foram obtidos os valores de referência estimados para os itens em questão. Ressaltamos que esses valores representam uma referência para a contratação e não devem ser interpretados como valores máximos aceitáveis. A Administração Pública busca sempre a obtenção do melhor custo-benefício, pautado na transparência e no respeito aos princípios da legalidade e eficiência.

5. MAPA COMPARATIVO DE PREÇOS.

Após pesquisa de preço, foi constatado que o valor estimado para a futura aquisição é de **RS 9.830.000,00(nove milhões oitocentos e trinta mil reais)**.

As comprovações das pesquisas de preços que resultaram nos valores unitários referenciais estimados de cada item se encontram inseridas nos autos do processo, junto ao mapa de preço e relatório onde constam mais detalhes.

Os comprovantes das propostas coletadas integram este processo como documento anexo, em formato PDF, relatório gerado no dia 10/02/2026.

6. OCORRÊNCIAS DO PROCESSO

O processo de cotação de preços foi iniciado em **15/09/2025**, em atendimento à solicitação da **Secretaria de Planejamento e Gestão – SEPLAGE**, ocasião em que foram expedidos pedidos formais de cotação a fornecedores especializados, em estrita observância às exigências legais e normativas aplicáveis.

Durante o referido processo, foram utilizadas propostas apresentadas por algumas empresas que já haviam encaminhado cotações anteriormente, em outro procedimento administrativo que tratava do mesmo objeto. Nesses casos, para fins de elaboração do preço estimado, foram considerados exclusivamente os valores unitários apresentados, de modo a assegurar maior precisão e uniformidade na estimativa de preços.

Considerando que as propostas recebidas atendem integralmente às especificações técnicas do objeto, foram apresentadas de forma regular e mostram-se compatíveis com a finalidade da contratação, optou-se pela utilização das referidas cotações para a composição do valor estimado. Para tanto, adotou-se como critério a mediana dos preços obtidos, em conformidade com as boas práticas de pesquisa de preços aplicáveis às contratações públicas.

CONCLUSÃO

A pesquisa de preços foi conduzida de maneira meticulosa, respeitando as diretrizes legais e considerando a realidade logística do município de Castanhal/PA. A escolha da mediana foi embasada em análises estatísticas, visando garantir estimativas confiáveis e alinhadas às variações dos preços coletados.



ESTADO DO PARÁ
PREFEITURA MUNICIPAL DE CASTANHAL
SECRETARIA MUNICIPAL DE SUPRIMENTOS E LICITAÇÃO

Reiteramos nosso compromisso em conduzir as aquisições de forma transparente, eficiente e fundamentada em práticas sólidas, visando o melhor interesse da Administração Pública e o uso responsável dos recursos.

Declaramos que foi feita análise crítica dos preços coletados. Assim, buscou-se, dentro do conhecimento do material/serviço a ser adquirido/contratado, estabelecer um preço de referência condizente com o praticado no mercado.

Segue em anexo mapa de cotação detalhando os itens por metodologia de cálculo adotado e demais documentos que fazem parte de avaliação dos preços.

Atenciosamente,

Castanhal/PA, 10 de fevereiro de 2026.

VERA LUCIA
BARROS
MACIEL:01538
634201

Assinado de forma
digital por VERA
LUCIA BARROS
MACIEL:01538634201
Dados: 2026.02.10
10:26:12 -03'00"

Vera Lúcia Barros Maciel
Responsável pela Pesquisa de Preço
Matrícula nº 155342-9

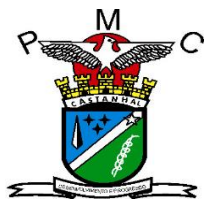

ESTADO DO PARÁ
PREFEITURA MUNICIPAL DE CASTANHAL
SECRETARIA MUNICIPAL DE SUPRIMENTOS E LICITAÇÕES
SETOR DE COTAÇÃO _ e-mail: cotacao@castanhal.pa.gov.br



PLANILHA ORÇAMENTÁRIA

ITEM	DESCRIÇÃO	APRES.	QTD	VALOR ESTIMADO	VALOR TOTAL
1	CAMINHÃO CAÇAMBA TOCO , potência mínima 185 cv, cabine curta c, 700 nm transmissão: câmbio mb g 85 - 6 marchas manuais entre eixos (mm): distância entre eixos 3.560 mm, eixo traseiro: eixo traseiro mb hl5 dupla velocidade coroa 427 mm, susp. Traseira: suspensão traseira metálica pbt mínimo (kg) 16.000, caçamba basculante 6 m³.	UNID	10	RS 590.000,00	RS 5.900.000,00
2	RETROESCAVADEIRA : tração 4x4, potência mínima de 72CV, peso operacional 6.750 kg, caçamba frontal com capacidade mínima de 1,00 m³ com dentes ou bicode pato, braço de escavação traseira e caçamba com capacidade mínima 1,2 m³, cabine com certificação rops e fops e ar-condicionado. Ano e modelo de fabricação não inferior ao ano corrente ou ano de	UNID	3	RS 500.000,00	RS 1.500.000,00
3	PÁ CARREGADEIRA : sobre rodas; motor diesel; potência mínima 130 HP; tração 4x4; capacidade caçamba: mínima 1,9 m³; Cabine fechada com ar-condicionado; peso operacional: mínima 11.750 kg; garantia mínima de 12 meses - 426zx	UNID	3	RS 495.000,00	RS 1.485.000,00

4	<p>Caminhão plataforma, 0 km, novo, ano/modelo vigente ou superior, dotado de implemento instalado e pronto para uso, devendo atender, no mínimo, às seguintes especificações: veículo com potência mínima de 280 cv, tração 6x2 ou superior, peso bruto total (PBT) de no mínimo 23.000 kg, cabine simples equipada com ar-condicionado, direção hidráulica, vidros e travas elétricas, cintos de segurança retráteis de 3 pontos, banco do motorista com regulagem e tanque de combustível com capacidade mínima de 200 litros, com pneus radiais novos, incluindo estepe. O caminhão deverá atender integralmente às normas do CONTRAN e à legislação ambiental vigente (Proconve P8/Euro 6). A plataforma deverá ser do tipo plana basculante/retrátil, construída em aço estrutural de alta resistência, com comprimento útil de 10 metros e largura mínima de 2,5 metros, devendo possuir piso em chapa de aço antiderrapante com reforços longitudinais e transversais. O sistema deverá ser hidráulico, acionado por bomba acoplada à tomada de força, permitindo a inclinação da plataforma para carga e descarga de veículos e equipamentos. O veículo deverá contar com guincho hidráulico com capacidade mínima de 6 toneladas, cintas, correntes e suportes de fixação, além de pontos de ancoragem distribuídos em toda a extensão da plataforma. A iluminação deverá ser em LED, conforme a legislação de trânsito, com lanternas laterais e traseiras, além de pintura eletrostática ou PU, na cor a definir pela Administração. O caminhão deverá ser entregue acompanhado de kit de sinalização de segurança (triângulos, macaco hidráulico, chave de roda, extintor de incêndio classe ABC e estepe completo), manual do proprietário e manual técnico do implemento em português, certificado de garantia mínima de 12 meses para o caminhão e para o implemento, e com o primeiro emplacamento, IPVA e demais encargos quitados.</p>	UNID	1	R\$ 945.000,00	R\$ 945.000,00
VALOR TOTAL					R\$ 9.830.000,00

VERA LUCIA
 BARROS
 MACIEL:015386
 34201

Assinado de forma
 digital por VERA LUCIA
 BARROS
 MACIEL:01538634201
 Dados: 2026.02.10
 10:27:47 -03'00'

Vera Lúcia Barros Maciel
 Coordenadora da Pesquisa de Preço
 Matrícula nº155342-9

RUA CMTE. FRANCISCO DE ASSIS, Nº 2290, CEP: 68743-100, BAIRRO ESTRELA, CASTANHAL-PA

CNPJ Nº 05.121.991/0001-84

