



DESPACHO

Ao Setor competente para providenciar pesquisas de preços, com vistas á deflagração de procedimento licitatório para de contratação de empresa especializada no fornecimento e instalação de vidros, visando troca, manutenção e instalação de vidros novos, remoção e correto descarte de vidros velhos, atendendo as necessidades do Fundo Municipal da Assistência Social de Canaã dos Carajás, Estado do Pará.

PLANILHA DESCRITIVA

Nº	DESCRIÇÃO DOS ITENS	QUANT	UNIDADE
1	FECHADURA DE PORTA FECHADURA - ACABAMENTO SUPERFICIAL: CROMADO , MATERIAL TAMPA: AÇO , COMPONENTES: DUAS CHAVES COM TRINCO REVERSÍVEL , TIPO CILINDRO: OVAL , APLICAÇÃO: PORTA , MATERIAL PINO CENTRAL: AÇO , TIPO: INTERNA , MATERIAL CAIXA: AÇO , NORMAS TÉCNICAS: ABNT , MATERIAL LINGUETA: LATÃO , MATERIAL TRINCO: LATÃO , MATERIAL TESTA: AÇO , MATERIAL CUBO MAÇANETA: LATÃO , MATERIAL FALSA TESTA: AÇO INOX , MATERIAL ESPELHO: AÇO , MATERIAL CILINDRO: LATÃO , MATERIAL CONTRATESTA: AÇO. INCLUSO SERVIÇO DE INSTALAÇÃO.	20	Unidades
2	FECHO PARA JANELA FECHO PARA JANELA CROMADO COM TRAVAS DE FECHAMENTO PARA JANELA. AS MEDIDAS DE ADEQUAÇÃO DEVERÃO SER PREVIAMENTE CONFERIDAS, SEGUNDO O PADÃO EXISTENTE NO LOCAL DO SERVIÇO. INCLUSO SERVIÇO DE INSTALAÇÃO.	15	Unidades
3	ROLDANA EM LATÃO PARA JANELA ROLDANA EM LATÃO E ROLAMENTO BLINDADO, PARA VIDRO (PORTA, BOX E JANELA DE CORRER)FORNECIMENTO DE ROLDANA EM LATÃO E ROLAMENTO BLINDADO, PARA VIDRO (PORTA, BOX E JANELA DE CORRER). INCLUSO SERVIÇO DE INSTALAÇÃO.	20	Unidades
4	ROLDANA EM LATÃO PARA PORTA ROLDANA EM LATÃO PARA PORTA. AS MEDIDAS DE ADEQUAÇÃO DEVERÃO SER PREVIAMENTE CONFERIDAS, SEGUNDO O PADÃO EXISTENTE NO LOCAL DO SERVIÇO. INCLUSO SERVIÇO DE INSTALAÇÃO.	25	Unidades
5	PUXADOR DE PORTA ESPECIFICAÇÕES TÉCNICAS ÁREA DE APLICAÇÃO: PORTAS PIVOTANTES DE MADEIRA, PORTAS COMUNS DE MADEIRA, PORTAS DE VIDRO TEMPERADO, ESQUADRIAS DE ALUMÍNIO, ESQUADRIAS DE AÇO E PORTÕES EM AÇO E ALUMÍNIO. MATERIAL: AÇO INOX. INSTALAÇÃO EM ÁREA EXTERNA: SIM. ACABAMENTO: POLIDO COR: PRATA ALTO BRILHO. FORMATO: "DESIGN RETO". CONTEÚDO DA EMBALAGEM: 1 PAR DE PUXADOR + CHAVE HEXAGONAL PARA INSTALAÇÃO DO PUXADOR. MEDIDA DO PUXADOR: 80CM MEDIDA ENTRE FUROS: 70CM. MEDIDA DA LARGURA DA BARRA: 4CM. MEDIDA DA ESPESSURA DA BARRA: 1CM. MEDIDA PROFUNDIDADE (PÉ DO PUXADOR; DISTÂNCIA ENTRE FACE INTERNA DO PUXADOR ATÉ A PORTA): 3.2CM. GARANTIA DO FABRICANTE: 3 ANOS CONTRA DEFEITO DE FABRICAÇÃO. PUXADOR VENDIDO EM 2 LADOS (PAR), LADO DE DENTRO E LADO DE FORA. INCLUSO SERVIÇO DE INSTALAÇÃO.	12	Unidades
6	ESPELHO 3MM ESPELHO 3MM, COM ACABEMNETO E INSTALAÇÃO INCLUSO.	30	Metros Quadrados
7	VIDRO FUMÊ 8MM INSTALAÇÃO DE VIDRO TEMPERADO FUME 8MM. INCLUSO TODOS MATERIAIS NECESSARIOS PARA INSTALAÇÃO, DESPESAS COM A RETIRADA DO VIDRO DANIFICADO, INSTALAÇÃO E DESCARTE INCLUSO.	26	Metros Quadrados
8	VIDRO FUMÊ 10MM INSTALAÇÃO DE VIDRO COM FECHADURA E PUXADOR, VIDRO TEMPERADO FUME 10MM. INCLUSO TODOS MATERIAIS NECESSARIOS PARA INSTALAÇÃO, DESPESAS COM A RETIRADA DO VIDRO DANIFICADO, INSTALAÇÃO E DESCARTE INCLUSO.	26	Metros Quadrados
9	VIDRO COMUM 4MM INSTALAÇÃO DE VIDRO COM FECHADURA E PUXADOR, VIDRO COMUM 4MM. INCLUSO TODOS MATERIAIS NECESSARIOS PARA INSTALAÇÃO, DESPESAS COM A RETIRADA DO VIDRO DANIFICADO, INSTALAÇÃO E DESCARTE.	75	Metros Quadrados
10	VIDRO INCOLOR 10 MM INSTALAÇÃO DE VIDRO COM FECHADURA E PUXADOR, VIDRO INCOLOR 10MM. INCLUSO TODOS MATERIAIS NECESSARIOS PARA INSTALAÇÃO, DESPESAS COM A RETIRADA DO VIDRO DANIFICADO, INSTALAÇÃO E DESCARTE.	141	Metros Quadrados
11	PELICULA FUMÊ PARA VIDRO INSTALAÇÃO PELÍCULA DE PROTEÇÃO - PELÍCULA DE CONTROLE SOLAR TIPO NÃO REFLETIVO; DE FILME POLIÉSTER PARA SER APLICADO EM VIDRO LISO; NA COR FUMÊ DE 75% a 100% DE ESCURECIMENTO, MATERIAL ENTREGUE INSTALADO CONFORME ARTE SOLICITADA PELA SECRETARIA.	50	Metros Quadrados

Eliete Natalina Pimentel Pinto
Coordenaria de Planejamento - COPLAN



PREFEITURA DE CANAÃ DOS CARAJÁS
PREFEITURA MUNICIPAL DE CANAÃ DOS CARAJÁS

Departamento: Relatório de cotação para obtenção de preços médios em procedimento de licitação conforme Lei n. 14.133/2023 e suas alterações posteriores.

Relatório de Cotação: SERVIÇOS DE VIDRAÇARIA E AQUISIÇÕES DE ACESSÓRIOS

Pesquisa realizada entre 12/05/2023 10:42:07 e 18/05/2023 09:04:21

Relatório gerado no dia 24/05/2023 09:56:42 (IP: 164.163.221.164)

Em conformidade com a Instrução Normativa Nº 65 de 07 de Julho de 2021.

Método Matemático Aplicado: Média Aritmética dos preços obtidos - Preço calculado com base na média aritmética de todos os preços selecionados pelo usuário para aquele determinado Item.

Conforme Instrução Normativa Nº 65 de 07 de Julho de 2021, no Artigo 3º: "A pesquisa de preços será materializada em documento que conterá: INC V-Método matemático aplicado para a definição do valor estimado."

Item	Preços	Quantidade	Preço Estimado	Percentual	Preço Estimado Calculado	Total
1) FECHADURA DE PORTA	3	20 Unidades	R\$ 93,86 (un)	-	R\$ 93,86	R\$ 1.877,20
2) FECHO PARA JANELA	3	15 Unidades	R\$ 42,72 (un)	-	R\$ 42,72	R\$ 640,80
3) ROLDANA EM LATÃO PARA JANELA	4	20 Unidades	R\$ 38,61 (un)	-	R\$ 38,61	R\$ 772,20
4) ROLDANA EM LATÃO PARA PORTA	3	25 Unidades	R\$ 54,44 (un)	-	R\$ 54,44	R\$ 1.361,00
5) PUCHADOR DE PORTA	4	12 Unidades	R\$ 95,95 (un)	-	R\$ 95,95	R\$ 1.151,40
6) ESPELHO 3MM	3	30 Metros Quadrados	R\$ 369,00 (un)	-	R\$ 369,00	R\$ 11.070,00
7) VIDRO FUMÊ 8MM	3	26 Metros Quadrados	R\$ 608,00 (un)	-	R\$ 608,00	R\$ 15.808,00
8) VIDRO FUMÊ 10MM	3	26 Metros Quadrados	R\$ 755,91 (un)	-	R\$ 755,91	R\$ 19.653,66
9) VIDRO COMUM 4MM	3	75 Metros Quadrados	R\$ 242,29 (un)	-	R\$ 242,29	R\$ 18.171,75
10) VIDRO INCOLOR 10 MM	3	141 Metros Quadrados	R\$ 631,37 (un)	-	R\$ 631,37	R\$ 89.023,17
11) PELÍCULA FUMÊ PARA VIDRO	3	50 Metros Quadrados	R\$ 51,97 (un)	-	R\$ 51,97	R\$ 2.598,50

Valor Global: R\$ 162.127,68

AG. DE SERV. ADMINISTRATIVO
JANIEL VIEIRA SILVA
MATRICULA: 03217593

Detalhamento dos Itens



Item 1: FECHADURA DE PORTA

Preço Estimado: R\$ 93,86 (un)

Percentual: -

Preço Estimado Calculado: R\$ 93,86

Média dos Preços Obtidos: R\$ 93,86

Quantidade	Descrição	Observação
20 Unidades	FECHADURA - ACABAMENTO SUPERFICIAL CROMADO , MATERIAL TAMPA: AÇO , COMPONENTES: DUAS CHAVES COM TRINCO O REVERSÍVEL , TIPO CILINDRO: OVAL , APLICAÇÃO: PORTA , MATERIAL PINO CENTRAL: AÇO , TIPO: INTERNA , MATERIAL CAIXA: AÇO , NORMAS TÉCNICAS: ABNT , MATERIAL LINGUETA: LATÃO , MATERIAL TRINCO: LATÃO , MATERIAL TESTA: AÇO , MATERIAL CUBO MAÇANETA: LATÃO , MATERIAL FALSA TESTA: AÇO INOX , MATERIAL ESPELHO: AÇO , MATERIAL CILINDRO: LATÃO , MATERIAL CONTRATESTA: AÇO. INCLUSO SERVIÇO DE INSTALAÇÃO.	

Preço (Compras Governamentais) 1: Menor Preço

R\$ 98,04

Inc. I Art. 5º da IN 65 de 07 de Julho de 2021

Órgão: GOVERNO DO ESTADO DE MINAS GERAIS
PREFEITURA MUNICIPAL DE VIÇOSA

Data: 27/04/2023 09:00

Objeto: Contratação de empresa especializada em prestação de serviços de chaveiro para atender as necessidades das escolas municipais e da Secretaria Municipal de Educação, da Prefeitura Municipal de Viçosa..

Modalidade: Pregão Eletrônico

SRP: SIM

Descrição: Fechadura - Fechadura Referência: 323 , Acabamento Superficial: Cromado , Material Tampa: Aço , Componentes: Duas Chaves Com Trinco Reversível , Tipo Cilindro: Oval , Aplicação: Porta , Material Pino Central: Aço , Tipo: Interna , Material Caixa: Aço , Normas Técnicas: Abnt , Material Lingueta: Latão , Material Trinco: Latão , Material Testa: Aço , Material Cubo Maçaneta: Latão , Material Falsa Testa: Aço Inox , Material Espelho: Aço , Material Cilindro: Latão , Material Contratesta: Aço

Identificação: N°Pregão:542023 / UASG:985427

Lote/Item: /24

Ata: [Link Ata](#)

Fonte: www.comprasgovernamentais.gov.br

Quantidade: 40

Unidade: Unidade

UF: MG

CatMat: 244682 - FECHADURA

CNPJ	Razão Social do Fornecedor	Valor da Proposta Final
46.497.089/0001-44	PRACIMAX CASA E CONSTRUCAO LTDA	R\$ 98,04
VENCEDOR		

Descrição: FECHADURA INTERNA INOX ROSETA QUADRADA. COM FORNECIMENTO DE 02 (DUAS) COPIAS DE CHAVES.

Estado:	Cidade:	Endereço:	Nome de Contato:	Telefone:	Email:
ES	Serra	AV PORTO SEGURO, 208	Fernanda	(27) 2141-0357	falecom@bragaes.com.br

Preço (Compras Governamentais) 2: Menor Preço

R\$ 118,00

Inc. I Art. 5º da IN 65 de 07 de Julho de 2021

Órgão: PREFEITURA MUNICIPAL DE MONTEIRO - PB

Data: 25/04/2023 09:00

Objeto: Sistema de registro de preço em ata para eventual aquisição de vidros e instalações, conforme especificações descritos no termo de referência.

Modalidade: Pregão Eletrônico

SRP: SIM

Descrição: Fechadura - Fechadura, material caixa: metal, componentes: duas chaves, tipo: tetra, aplicação: porta

Identificação: N°Pregão:10432023 / UASG:982095

Lote/Item: /17

Ata: [Link Ata](#)

Fonte: www.comprasgovernamentais.gov.br

Quantidade: 160

Unidade: Unidade

UF: PB

CatMat: 395433 - FECHADURA

AG. DE SERV. ADMINISTRATIVO
JANIEL VIEIRA SILVA
MATRICULA: 03217593

CNPJ	Razão Social do Fornecedor	Valor da Proposta Final
44.533.967/0001-04	WILLIAM RODRIGUES DE LIMA 10771075448	R\$ 118,00
VENCEDOR		

Descrição: FECHADURA 520 P/ PORTA DE VIDRO PIVOTANTE COM INSTALAÇÃO

Estado:	Cidade:	Endereço:	Telefone:	Email:
PB	Monteiro	RUA CORONEL FRANCISCO CANDIDO, 11B	(83) 9685-1012	classicmotrs@gmail.com



Preço (Compras Governamentais) 3: Menor Preço

R\$ 65,54

Inc. I Art. 5º da IN 65 de 07 de Julho de 2021

Órgão: MINISTÉRIO DA DEFESA
Comando do Exército
Secretaria Geral do Exército
BASE DE ADMINISTRAÇÃO DO QUARTEL GENERAL DO EXÉRCITO

Objeto: Aquisição de Material para Manutenção de Bens Imóveis (elétrica, hidráulica, pintura, alvenaria e marcenaria), conforme condições, quantidades e exigências estabelecidas neste Edital e seus anexos..

Descrição: Fechadura - Fechadura Componentes: Duas Chaves , Aplicação: Porta , Tipo: Tetra , Material Caixa: Metal

CatMat: 395433 - FECHADURA

Data: 19/04/2023 09:30

Modalidade: Pregão Eletrônico

SRP: SIM

Identificação: N°Pregão:112022 / UASG:760186

Lote/Item: /91

Ata: [Link Ata](#)

Fonte: www.comprasgovernamentais.gov.br

Quantidade: 100

Unidade: Unidade

UF: DF



CNPJ	Razão Social do Fornecedor	Valor da Proposta Final
43.892.634/0001-09	BRAVE DISTRIBUIDORA LTDA	R\$ 65,54
VENCEDOR		
Descrição: FECHADURA TETRA 140 COM 2 (DUAS) VOLTAS		
Estado:	Cidade:	Endereço:
SC	Palmitos	R LAURO MULLER, 101
Nome de Contato:	Telefone:	Email:
Michelle	(49) 3199-2244	licitacao@bravedistribuidora.com.br

Item 2: FECHO PARA JANELA

Preço Estimado: R\$ 42,72 (un) Percentual: - Preço Estimado Calculado: R\$ 42,72 Média dos Preços Obtidos: R\$ 42,72

Quantidade	Descrição	Observação
15 Unidades	FECHO PARA JANELA CROMADO COM TRAVAS DE FECHAMENTO PARA JANELA. AS MEDIDAS DE ADEQUAÇÃO DEVERÃO SER PREVIAMENTE CONFERIDAS, SEGUNDO O PADÃO EXISTENTE NO LOCAL DO SERVIÇO. INCLUSO SERVIÇO DE INSTALAÇÃO.	

Preço (Compras Governamentais) 1: Menor Preço

R\$ 43,71

Inc. I Art. 5º da IN 65 de 07 de Julho de 2021

Órgão: Tribunal de Contas do Estado do Piauí

Objeto: Contratação para fornecimento e serviços relacionados às instalações do Tribunal de Contas do Estado do Piauí, visando à preservação e à otimização do uso espaço físico, conforme detalhamento, especificações, quantitativos estimados e exigências, previsto no Termo de Referência, anexo I do Edital..

Descrição: Confeccão / Instalação / Manutenção - Vidracaria - Fornecimento e instalação de fecho tipo alavanca, juntamente com trava de fechamento para janela de vidro tipo "maxim-ar", em remoção da estrutura existente. Parafuso em aço inox. Material: alumínio injetado. Pintura eletrostática na cor preta, medindo 6,5cm de altura x 15cm de largura. Inclusive todos os acessórios para instalação. As medidas de adequação deverão ser previamente conferidas, segundo o padrão existente no local de serviço.

CatSer: 21911 - CONFECCAO / INSTALACAO / MANUTENCAO - VIDRACARIA

Data: 14/12/2022 09:00

Modalidade: Pregão Eletrônico

SRP: NÃO

Identificação: N°Pregão:222022 / UASG:925466

Lote/Item: 1/7

Ata: [Link Ata](#)

Adjudicação: 15/12/2022 12:07

Homologação: 19/12/2022 12:45

Fonte: www.comprasgovernamentais.gov.br

Quantidade: 22

Unidade: UNIDADE

UF: PI

CNPJ	Razão Social do Fornecedor	Valor da Proposta Final
39.584.569/0001-87	MARCIO ANTONIO DOS SANTOS 70390917478	R\$ 43,71
Descrição: Fornecimento e instalação de fecho tipo alavanca, juntamente com trava de fechamento para janela de vidro tipo "maxim-ar", em remoção da estrutura existente. Parafuso em aço inox. Material: alumínio injetado. Pintura eletrostática na cor preta, medindo 6,5cm de altura x 15cm de largura. Inclusive todos os acessórios para instalação. As medidas de adequação deverão ser previamente conferidas, segundo o padrão existente no local de serviço.		
Estado:	Cidade:	Endereço:
PE	Passira	RUA ALTO SAO JOSE, 425
Nome de Contato:	Telefone:	Email:
MARCIO	(81) 8589-8739	madrikobras@gmail.com



Preço Site de Domínio Amplo 1

R\$ 39,90

Inc. III Art. 5º da IN 65 de 07 de Julho de 2021

Site: Magazine Luiza (<https://www.magazineluiza.com.br/>)
 Produto: Conjunto Puxador/Fecho Janela de Correr "VA" Vidro-Alvenaria - Vitragem
 Descrição: Anexo 1
 Data/Hora Inclusão: 15/05/2023 12:10:26
 CNPJ: 47.960.950/1088-36
 Telefone: 0800 773 3838
 Url: <https://www.magazineluiza.com.br/conjunto-puxador-fecho-janela-de-correr-va-vidro-alvenaria-vitrAGEM/p/fa634ccf4e/cj/dura/>

Preço Site de Domínio Amplo 2

R\$ 44,56

Inc. III Art. 5º da IN 65 de 07 de Julho de 2021

Site: Magazine Luiza (<https://www.magazineluiza.com.br/>)
 Produto: puxador fecho punho de ferro janela porta de correr - isero
 Descrição: Anexo 2
 Data/Hora Inclusão: 15/05/2023 12:11:25
 CNPJ: 47.960.950/1088-36
 Telefone: 0800 773 3838
 Url: <https://www.magazineluiza.com.br/puxador-fecho-punho-de-ferro-janela-porta-de-correr-iserO/p/ej79j2j2fa/cj/pupo/>

Item 3: ROLDANA EM LATÃO PARA JANELA

Preço Estimado: R\$ 38,61 (Un)

Percentual: -

Preço Estimado Calculado: R\$ 38,61

Média dos Preços Obtidos: R\$ 38,61

Quantidade	Descrição	Observação
20 Unidades	ROLDANA EM LATÃO E ROLAMENTO BLINDADO, PARA VIDRO (PORTA, BOX E JANELA DE CORRER)FORNECIMENTO DE ROLDANA EM LATÃO E ROLAMENTO BLINDADO, PARA VIDRO (PORTA, BOX E JANELA DE CORRER). INCLUSO SERVIÇO DE INSTALAÇÃO.	

Preço (Compras Governamentais) 1: Menor Preço

R\$ 68,55

Inc. I Art. 5º da IN 65 de 07 de Julho de 2021

Órgão: MINISTÉRIO DA EDUCAÇÃO
 Universidade Federal do Rio Grande do Norte
 Objeto: Pregão Eletrônico SISRP Nº.: 04/2022 - Contratação de empresa para fornecimento e instalação de forros e divisórias, para atender a demandas da UFRN, pelo período de 12 (doze) meses.
 Descrição: Instalação / remoção de divisória / painel / persiana / janela / porta / esquadria em geral - FORNECIMENTO E INSTALAÇÃO DE ROLDANA EM LATÃO E ROLAMENTO BLINDADO, PARA VIDRO (PORTA, BOX E JANELA DE CORRER)FORNECIMENTO E INSTALAÇÃO DE ROLDANA EM LATÃO E ROLAMENTO BLINDADO, PARA VIDRO (PORTA, BOX E JANELA DE CORRER). (DC - 3916000001193).
 CatSer: 15814 - INSTALACAO / REMOCAO DE DIVISORIA / PAINEL / PERSIANA / JANELA / PORTA / ESQUADRIA EM GERAL
 Data: 30/11/2022 09:00
 Modalidade: Pregão Eletrônico
 SRP: SIM
 Identificação: NºPregão:42022 / UASG:153103
 Lote/Item: 2/33
 Ata: Link Ata
 Adjudicação: 06/12/2022 16:17
 Homologação: 06/12/2022 16:52
 Fonte: www.comprasgovernamentais.gov.br
 Quantidade: 200
 Unidade: UNIDADE
 UF: RN



CNPJ	Razão Social do Fornecedor	Valor da Proposta Final
08.318.369/0001-59	ROMARFEL COMERCIO E SERVICOS LTDA	R\$ 68,55
Descrição: FORNECIMENTO E INSTALAÇÃO DE ROLDANA EM LATÃO E ROLAMENTO BLINDADO, PARA VIDRO (PORTA, BOX E JANELA DE CORRER) FORNECIMENTO E INSTALAÇÃO DE ROLDANA EM LATÃO E ROLAMENTO BLINDADO, PARA VIDRO (PORTA, BOX E JANELA DE CORRER). (DC - 391600001193).		
Estado:	Cidade:	Endereço:
RJ	Rio de Janeiro	AV MEM DE SA, 295
		Telefone:
		(21) 2242-2668
		Email:
		pregaodci@yahoo.com.br



Preço Site de Domínio Amplo 1 R\$ 17,46
Inc. III Art. 5º da IN 65 de 07 de Julho de 2021

Site: Magazine Luiza (<https://www.magazineluiza.com.br/>)
 Produto: Roldana/Rodizio (Napoleão, Bala ou Balinha) p/ Janela de Correr (Rolamento, Nylon ou Aço) - Isero
 Descrição: Anexo 3
 Data/Hora Inclusão: 18/05/2023 09:00:27
 CNPJ: 47.960.950/1088-36
 Telefone: 0800 773 3838
 Url: <https://www.magazineluiza.com.br/roldana-rodizio-napoleao-bala-ou-balinha-p-janela-de-correr-rolamento-nylon-ou-aco-isero/p/kj48fk7875/cj/csfe/>

Preço Site de Domínio Amplo 2 R\$ 22,48
Inc. III Art. 5º da IN 65 de 07 de Julho de 2021

Site: Magazine Luiza (<https://www.magazineluiza.com.br/>)
 Produto: Roldanas De Latão Para Box de Vidro 8mm Janela e Porta 2 unds - GÊNESIS FERRAGENS
 Descrição: Anexo 4
 Data/Hora Inclusão: 18/05/2023 09:00:52
 CNPJ: 47.960.950/1088-36
 Telefone: 0800 773 3838
 Url: <https://www.magazineluiza.com.br/roldanas-de-latao-para-box-de-vidro-8mm-janela-e-porta-2-unds-genesis-ferragens/p/dgaea8322e/cj/csfe/>

Preço Site de Domínio Amplo 3 R\$ 45,96
Inc. III Art. 5º da IN 65 de 07 de Julho de 2021

Site: Magazine Luiza (<https://www.magazineluiza.com.br/>)
 Produto: Roldanas De Latão Para Box de Vidro 8mm Janela e Porta 4 unds - GÊNESIS FERRAGENS
 Descrição: Anexo 5
 Data/Hora Inclusão: 18/05/2023 09:01:09
 CNPJ: 47.960.950/1088-36
 Telefone: 0800 773 3838
 Url: <https://www.magazineluiza.com.br/roldanas-de-latao-para-box-de-vidro-8mm-janela-e-porta-4-unds-genesis-ferragens/p/cbhh48hbjj/cj/csfe/>

Item 4: ROLDANA EM LATÃO PARA PORTA			
Preço Estimado: R\$ 54,44 (un)	Percentual: -	Preço Estimado Calculado: R\$ 54,44	Média dos Preços Obtidos: R\$ 54,44

Quantidade	Descrição	Observação
25 Unidades	ROLDANA EM LATÃO PARA PORTA. AS MEDIDAS DE ADEQUAÇÃO DEVERÃO SER PREVIAMENTE CONFERIDAS, SEGUNDO O PADÃO EXISTENTE NO LOCAL DO SERVIÇO. INCLUSO SERVIÇO DE INSTALAÇÃO.	



Preço Site de Domínio Amplo 1

R\$ 82,45

Inc. III Art. 5º da IN 55 de 07 de Julho de 2021

Site: Magazine Luiza (<https://www.magazineluiza.com.br/>)

Produto: Rodízio / Roldana Latão Porta de Correr Rolamento Blindado União Mundial - Comercial Analux

Descrição: Anexo 6

Data/Hora Inclusão: 15/05/2023 13:06:34

CNPJ: 47.960.950/1088-36

Telefone: 0800 773 3838

Url: <https://www.magazineluiza.com.br/rodizio-roldana-latao-porta-de-correr-rolamento-blindado-uniao-mundial-comercial-analux/p/hahf51a10h/mo/przm/>

Preço Site de Domínio Amplo 2

R\$ 34,92

Inc. III Art. 5º da IN 55 de 07 de Julho de 2021

Site: Magazine Luiza (<https://www.magazineluiza.com.br/>)

Produto: Rodízio/ Roldana Latão Porta de Correr Rolamento Blindado - Comercial Analux

Descrição: Anexo 7

Data/Hora Inclusão: 15/05/2023 13:06:41

CNPJ: 47.960.950/1088-36

Telefone: 0800 773 3838

Url: <https://www.magazineluiza.com.br/rodizio-roldana-latao-porta-de-correr-rolamento-blindado-comercial-analux/p/cebagej0j9/pi/rdzo/>

Preço Site de Domínio Amplo 3

R\$ 45,96

Inc. III Art. 5º da IN 55 de 07 de Julho de 2021

Site: Magazine Luiza (<https://www.magazineluiza.com.br/>)

Produto: Roldanas De Latão Para Box de Vidro 8mm Janela e Porta 4 unds - GÊNESIS FERRAGENS

Descrição: Anexo 8

Data/Hora Inclusão: 15/05/2023 13:08:50

CNPJ: 47.960.950/1088-36

Telefone: 0800 773 3838

Url: <https://www.magazineluiza.com.br/roldanas-de-latao-para-box-de-vidro-8mm-janela-e-porta-4-unds-genesis-ferragens/p/cbhh48hbjj/cj/csfe/>

Item 5: PUCHADOR DE PORTA

Preço Estimado: R\$ 95,95 (un)

Percentual: -

Preço Estimado Calculado: R\$ 95,95

Média dos Preços Obtidos: R\$ 95,95

Quantidade	Descrição	Observação
12 Unidades	ESPECIFICAÇÕES TÉCNICAS ÁREA DE APLICAÇÃO: PORTAS PIVOTANTES DE MADEIRA, PORTAS COMUNS DE MADEIRA, PORTAS DE VIDRO TEMPERADO, ESQUADRIAS DE ALUMÍNIO, ESQUADRIAS DE AÇO E PORTÕES EM AÇO E ALUMÍNIO. MATERIAL: AÇO INOX. INSTALAÇÃO EM ÁREA EXTERNA: SIM. ACABAMENTO: POLIDO COR: PRATA ALTO BRILHO. FORMATO: "DESIGN RETO". CONTEÚDO DA EMBALAGEM: 1 PAR DE PUXADOR + CHAVE HEXAGONAL PARA INSTALAÇÃO DO PUXADOR. MEDIDA DO PUXADOR: 80CM MEDIDA ENTRE FURCS: 70CM. MEDIDA DA LARGURA DA BARRA: 4CM. MEDIDA DA ESPESSURA DA BARRA: 1CM. MEDIDA PROFUNDIDADE (PÉ DO PUXADOR; DISTÂNCIA ENTRE FACE INTERNA DO PUXADOR ATÉ A PORTA): 3.2CM. GARANTIA DO FABRICANTE: 3 ANOS CONTRA DEFEITO DE FABRICAÇÃO. PUXADOR VENDIDO EM 2 LADOS (PAR), LADO DE DENTRO E LADO DE FORA. INCLUSO SERVIÇO DE INSTALAÇÃO.	

Preço Site de Domínio Amplo 1

R\$ 65,00

Inc. III Art. 5º da IN 55 de 07 de Julho de 2021

Site: Magazine Luiza (<https://www.magazineluiza.com.br/>)

Produto: Puchador porta giro inox 304 duplo - Blinox

Descrição: Anexo 9

Data/Hora Inclusão: 15/05/2023 13:14:00

CNPJ: 47.960.950/1088-36

Telefone: 0800 773 3838



Preço Site de Domínio Amplo 2

R\$ 55,80

Inc. III Art. 5º da IN 65 de 07 de Julho de 2021

Site: Magazine Luiza (<https://www.magazineluiza.com.br/>)

Produto: Puxador Inox Para Porta De Correr Vidro Madeira 20cm M.S - MetalCromo

Descrição: Anexo 10

Data/Hora Inclusão: 15/05/2023 13:14:25

CNPJ: 47.960.950/1088-36

Telefone: 0800 773 3838

Url: <https://www.magazineluiza.com.br/puxador-inox-para-porta-de-correr-vidro-madeira-20cm-m-s-metalcromo/p/gbj5bk453/cj/pupo/>



Preço Site de Domínio Amplo 3

R\$ 107,00

Inc. III Art. 5º da IN 65 de 07 de Julho de 2021

Site: Magazine Luiza (<https://www.magazineluiza.com.br/>)

Produto: Puxador Inox Para Porta Pivotante Madeira Vidro 50 cm - Cromoshop

Descrição: Anexo 11

Data/Hora Inclusão: 15/05/2023 13:14:48

CNPJ: 47.960.950/1088-36

Telefone: 0800 773 3838

Url: <https://www.magazineluiza.com.br/puxador-inox-para-porta-pivotante-madeira-vidro-50-cm-cromoshop/p/kkhfk00a5k/cj/pupo/>

Preço Site de Domínio Amplo 4

R\$ 156,00

Inc. III Art. 5º da IN 65 de 07 de Julho de 2021

Site: Magazine Luiza (<https://www.magazineluiza.com.br/>)

Produto: Puxador Inox Para Porta Pivotante Madeira Vidro 80 cm - Cromoshop

Descrição: Anexo 12

Data/Hora Inclusão: 15/05/2023 13:15:24

CNPJ: 47.960.950/1088-36

Telefone: 0800 773 3838

Url: <https://www.magazineluiza.com.br/puxador-inox-para-porta-pivotante-madeira-vidro-80-cm-cromoshop/p/jfh27bhjkc/cj/pupo/>

Item 6. ESPELHO 3MM

Preço Estimado: R\$ 369,00 (un)

Percentual: -

Preço Estimado Calculado: R\$ 369,00

Média dos Preços Obtidos: R\$ 369,00

Quantidade	Descrição	Observação
30 Metros Quadrados	ESPELHO 3MM, COM ACABEMNETO E INSTALAÇÃO INCLUSO.	

Preço (Compras Governamentais) 1: Menor Preço

R\$ 320,11

Inc. I Art. 5º da IN 65 de 07 de Julho de 2021



Órgão: MINISTÉRIO DA EDUCAÇÃO
Universidade Federal de Sergipe

Objeto: Registro de preço para CONTRATAÇÃO DE EMPRESA ESPECIALIZADA NA PRESTAÇÃO DOS SERVIÇOS DE MANUTENÇÃO PREDIAL PREVENTIVA E CORRETIVA DOS CAMPI E UNIDADES DA UNIVERSIDADE FEDERAL DE SERGIPE..

Descrição: Confeção / Instalação - Vidro / Espelho / Moldura - Espelho plano 3mm.

CatSer: 13137 - CONFECCAO / INSTALACAO - VIDRO / ESPELHO / MOLDURA

Data: 14/02/2023 09:00

Modalidade: Pregão Eletrônico

SRP: SIM

Identificação: NºPregão:142023 / UASG:154050

Lote/Item: 1/199

Ata: Link Ata

Adjudicação: 17/02/2023 11:19

Homologação: 24/02/2023 10:16

Fonte: www.comprasgovernamentais.gov.br

Quantidade: 60

Unidade: METRO QUADRADO

UF: SE

CNPJ	Razão Social do Fornecedor	Valor da Proposta Final
27.819.676/0001-68 *VENCEDOR*	NANO BITS SERVICOS ESPECIALIZADOS LTDA	R\$ 320,11
Descrição: Espelho plano 3mm Todas as especificações do objeto contidas na proposta vinculam a Contratada. Nos valores propostos estarão incluídos todos os custos operacionais, encargos previdenciários, trabalhistas, tributários, comerciais e quaisquer outros que incidam direta ou indiretamente na prestação dos serviços, apurados mediante o preenchimento da Planilha de Custos e Formação de Preços. O prazo de validade da proposta não será inferior a 60 (sessenta) dias, a contar da data de sua apresentação.		
Estado: RJ	Cidade: Rio de Janeiro	Endereço: AV LUCIO COSTA, 04000
		Nome de Contato: Marcelo
		Telefone: (21) 96597-9064
		Email: nano.bits@hotmail.com

Preço (Compras Governamentais) 2: Menor Preço

R\$ 554,40

Inc. I Art. 5º da IN 65 de 07 de Julho de 2021

Órgão: MINISTÉRIO DA DEFESA

Comando do Exército
Comando Militar do Sudeste
1ª Brigada de Artilharia Antiaérea
2º Grupo de Artilharia Antiaérea

Objeto: Contratação de serviços comuns de engenharia visando a manutenção predial das instalações do 2ºGAAAe.

Descrição: Construção / Manutenção / Reforma - Telhado - ESPELHO E=3MM COM MOLDURA DE ALUMÍNIO

CatSer: 19224 - CONSTRUCAO / MANUTENCAO / REFORMA - TELHADO

Data: 16/11/2022 08:15

Modalidade: Pregão Eletrônico

SRP: SIM

Identificação: NºPregão:72022 / UASG:160473

Lote/Item: 6/268

Ata: Link Ata

Adjudicação: 21/11/2022 11:22

Homologação: 29/11/2022 08:51

Fonte: www.comprasgovernamentais.gov.br

Quantidade: 40

Unidade: METRO QUADRADO

UF: SP

CNPJ	Razão Social do Fornecedor	Valor da Proposta Final
01.465.093/0001-92	ELANE BALBINA MORAES MAXIMO EIRELI	R\$ 554,40
Descrição: ESPELHO E=3MM COM MOLDURA DE ALUMÍNIO.		
Estado: AM	Cidade: Manaus	Endereço: TV BARCELONA 2
		Telefone: (92) 3015-2306
		Email: ebramax@outlook.com

Preço (Outros Entes Públicos) 1: Menor Preço

R\$ 232,50

Inc. II Art. 5º da IN 65 de 07 de Julho de 2021



Órgão: Prefeitura Municipal de Serra Negra do Norte
Município de Serra Negra do Norte

Objeto: Registro de Preços para possível contratação de empresa para aquisição gradativa de vidro, espelhos, películas e afins com aplicação e acabamentos inclusos para atender as necessidades da Secretarias Municipais de Serra Negra do Norte/RN, COM...

Descrição: ESPELHO 3MM, COM ACABAMENTO INCLUSO - ESPELHO 3MM, COM ACABAMENTO INCLUSO

Data: 25/04/2023 13:55

Modalidade: Pregão para Registro de Preço

SRP: SIM

Identificação: 233988

Lote/Item: 1/5

Ata: Link Ata

Fonte: www.portaldecompraspublicas.co
m.br

Quantidade: 30

Unidade: M²

UF: RN



CNPJ	Razão Social do Fornecedor	Valor da Proposta Final
11.976.281/0001-39	ESQUADRIARTE INDUSTRIA E COMERCIO DE MOVEIS PLANEJADOS LTDA	R\$ 232,50
VENCEDOR		
Descrição: Descrição não informada		
Endereço:		

Item 7: VIDRO FUMÊ 8MM

Preço Estimado: R\$ 608,00 (L.R)

Percentual: -

Preço Estimado Calculado: R\$ 608,00

Média dos Preços Obtidos: R\$ 608,00

Quantidade	Descrição	Observação
26 Metros Quadrados	INSTALAÇÃO DE VIDRO TEMPERADO FUME 8MM. INCLUSO TODOS MATERIAIS NECESSARIOS PARA INSTALAÇÃO, DE SPESAS COM A RETIRADA DO VIDRO DANIFICADO, INSTALAÇÃO E DESCARTE INCLUSO.	

Preço (Compras Governamentais) 1: Menor Preço

R\$ 600,00

Inc. I Art. 5º da IN 65 de 07 de Julho de 2021

Órgão: MINISTÉRIO DA DEFESA
Comando do Exército
COMANDO MILITAR DO OESTE/9ª DIVISÃO DE EXÉRCITO
9ª REGIÃO MILITAR
9º Batalhão de Suprimento

Objeto: Serviços gerais de manutenção de instalações e confecção de coberturas tipo toldo..

Descrição: Instalação / manutenção vidro comum - porta / janela - Instalação / Manutenção Vidro Comum - Porta / Janela - SERVIÇO DE INSTALAÇÃO COM MATERIAL INCLUSO DE JANELA BLINDEX DE VIDRO TEMPERADO FUME DE NO MIN 8MM DE 4 FO-LHAS (2 FIXAS E 2 DE CORRER) DE 1,5M X 1,0M TODAS AS FERRA-GENS METÁLICAS. (UNIDADE DE MEDIDA: POR METRO QUADRADO)

Data: 10/03/2023 09:00
Modalidade: Pregão Eletrônico
SRP: SIM
Identificação: NºPregão:22023 / UASG:160142
Lote/Item: /28
Ata: Link Ata
Adjudicação: 21/03/2023 09:25
Homologação: 21/03/2023 10:17
Fonte: www.comprasgovernamentais.gov.br
Quantidade: 748
Unidade: UNIDADE
UF: MS

CNPJ	Razão Social do Fornecedor	Valor da Proposta Final		
32.021.790/0001-88	ALVES & PARAGUASSU LTDA	R\$ 600,00		
Descrição: SERVIÇO DE INSTALAÇÃO COM MATERIAL INCLUSO DE JANELA BLINDEX DE VIDRO TEMPERADO FUME DE NO MIN 8MM DE 4 FOLHAS (2 FIXAS E 2 DE CORRER) DE 1,5M X 1,0M TODAS AS FERRAGENS METÁLICAS.				
Estado:	Cidade:	Endereço:	Telefone:	Email:
MS	Corguinho	AV PAULO VIEIRA BARBOSA, 158	(67) 9907-8124	grazielle@vilelaparaguassu.com.br



Relatório gerado no dia 24/05/2023 09:56:42 (IP: 164.163.221.164)

Código Validação: SMZ49WVJSxo%2fDsBcdCZvT4BeGJFfeennkg%2bxFUzyOXwpXd4inpNc5Q%3d%3d

http://www.bancodeprecos.com.br/CertificadoAutenticidade?token=SMZ49WVJSxo%252fDsBcdCZvT4BeGJFfeennkg%252bxFUzyOXwpXd4inpNc5Q%253d%253d

Preço (Outros Entes Públicos) 1: Menor Preço

R\$ 609,00

Inc. II Art. 5º da IN 65 de 07 de Julho de 2021

Órgão: Prefeitura Municipal de Medicilândia
 Prefeitura Municipal de Medicilândia

Objeto: CONTRATAÇÃO DE EMPRESA PARA FORNECIMENTO COM INSTALAÇÃO DE PORTAS, PORTÕES, JANELAS, GRADES E VIDROS QUE SE FAZ NECESSÁRIO ATENDER AS DEMANDAS DA PREFEITURA MUNICIPAL DE MEDICILÂNDIA E SUAS SECRETARIAS

Descrição: JANELA EM VIDRO TEMPERADO 8MM FUMÊ - JANELA EM VIDRO TEMPERADO 8MM FUMÊ

Data: 27/02/2023 11:46

Modalidade: Pregão para Registro de Preço

SRP: SIM

Identificação: 223477

Lote/Item: 1/10

Ata: [Link Ata](#)Fonte: www.portaldecompraspublicas.com.br

Quantidade: 240

Unidade: M²

UF: PA

CNPJ	Razão Social do Fornecedor	Valor da Proposta Final
26.847.124/0001-09	B R LIMA LTDA	R\$ 609,00
VENCEDOR		
Descrição: Descrição não informada		
Endereço:		

Preço (Outros Entes Públicos) 2: Menor Preço

R\$ 615,00

Inc. II Art. 5º da IN 65 de 07 de Julho de 2021

Órgão: Prefeitura Municipal de Medicilândia
 Prefeitura Municipal de Medicilândia

Objeto: CONTRATAÇÃO DE EMPRESA PARA FORNECIMENTO COM INSTALAÇÃO DE PORTAS, PORTÕES, JANELAS, GRADES E VIDROS QUE SE FAZ NECESSÁRIO ATENDER AS DEMANDAS DA PREFEITURA MUNICIPAL DE MEDICILÂNDIA E SUAS SECRETARIAS

Descrição: PORTA EM VIDRO TEMPERADA 8MM FUMÊ - PORTA EM VIDRO TEMPERADA 8MM FUMÊ

Data: 27/02/2023 11:46

Modalidade: Pregão para Registro de Preço

SRP: SIM

Identificação: 223477

Lote/Item: 1/12

Ata: [Link Ata](#)Fonte: www.portaldecompraspublicas.com.br

Quantidade: 240

Unidade: M²

UF: PA

CNPJ	Razão Social do Fornecedor	Valor da Proposta Final
30.207.632/0001-91	NOVA AVENIDA MATERIAIS DE CONSTRUÇÕES LTDA	R\$ 615,00
VENCEDOR		
Descrição: Descrição não informada		
Endereço:		

Item 8: VIDRO FUMÊ 10MM

Preço Estimado: R\$ 755,91 (un)

Percentual: -

Preço Estimado Calculado: R\$ 755,91

Média dos Preços Obtidos: R\$ 755,91

Quantidade	Descrição	Observação
26 Metros Quadrados	INSTALAÇÃO DE VIDRO COM FECHADURA E PUXADOR, VIDRO TEMPERADO FUME 10MM. INCLUSO TODOS MATERIAIS NECESSARIOS PARA INSTALAÇÃO, DESPESAS COM A RETIRADA DO VIDRO DANIFICADO, INSTALAÇÃO E DESCARTE INCLUSO.	



Órgão: SERVIÇO SOCIAL DO COMERCIO - SESC
Objeto: Contratação de empresa para fornecimento e instalação de Vidros, espelhos e acessórios para unidades Sesc-AR/DF..
Descrição: Confeção / Instalação - Vidro / Espelho / Moldura - VIDRO TEMPERADO, FUMÉ, 10MM.

Data: 15/02/2023 10:00
Modalidade: Pregão Eletrônico
SRP: NÃO
Identificação: NºPregão:82023 / UASG:925627
Lote/Item: 1/17
Ata: Link Ata
Fonte: www.comprasgovernamentais.gov.br
Quantidade: 10
Unidade: METRO QUADRADO
UF: DF



CNPJ	Razão Social do Fornecedor	Valor da Proposta Inicial
00.743.484/0001-69 *VENDEDOR*	CENTRAL VIDROS E MOLDURAS LTDA	R\$ 651,74
Descrição: VIDRO TEMPERADO, FUMÉ, 10MM.		
Endereço:		
25.033.231/0001-22	LCR INOX ALUMINIO E SERVICOS ESPECIALIZADOS LTDA	R\$ 658,33
Descrição: VIDRO TEMPERADO, FUMÉ, 10MM.		
Estado: DF	Cidade: Brasília	Endereço: R 24 (POLO DE MODAS), LT 37
Telefone: (61) 3022-2480 / (61) 8107-6453		Email: lsson.inox@gmail.com
10.769.900/0001-51	A2 COMERCIO E SERVICOS DE CONSTRUCAO EIRELI	R\$ 658,33
Descrição: VIDRO TEMPERADO, FUMÉ, 10MM.		
Estado: DF	Cidade: Brasília	Endereço: Q CLSW 303 BLOCO A, S/N
Telefone: (61) 8483-2321		Email: a2@a2gabioes.com.br
39.890.862/0001-72	HABILITA COMERCIO E SERVICOS LTDA	R\$ 658,33
Descrição: VIDRO TEMPERADO, FUMÉ, 10MM.		
Endereço:		
04.408.172/0004-00	DIVINE VIDROS DE SEGURANCA LTDA	R\$ 658,33
Descrição: VIDRO TEMPERADO, FUMÉ, 10MM.		
Estado: MG	Cidade: Divinópolis	Endereço: RUA BAMBUÍ, 370
Telefone: (37) 3215-9000		Email: fiscal1@divinevidros.com.br
26.967.224/0001-60	FUTURA COMERCIO DE FERRAGENS E FERRAMENTAS EIRELI	R\$ 1.316,66
Descrição: VIDRO TEMPERADO, FUMÉ, 10MM.		
Estado: DF	Cidade: Brasília	Endereço: Q QNP 10 CONJUNTO Z, SN
Telefone: (61) 3027-3665		Email: futuraferragenseireli@gmail.com
46.361.634/0001-70	FOCO COMERCIO CORPORATIVO LTDA	R\$ 1.500,00
Descrição: Confeção / Instalação - Vidro / Espelho / Moldura - VIDRO TEMPERADO, FUMÉ, 10MM		
Estado: DF	Cidade: Brasília	Endereço: Q CND 2 LOTE 14 LOJA 03 FUNDOS, SN
Telefone: (61) 8148-9243		Email: fococomerciocorporativo@gmail.com



Preço (Compras Governamentais) 2: Menor Preço

R\$ 679,50

Inc. I Art. 5º da IN 65 de 07 de Julho de 2021

Órgão: PREFEITURA MUNICIPAL DE PRESIDENTE CASTELO BRANCO/PR
Objeto: Possível ata de registro de preços que objetiva a futura e eventual contratação de empresa para prestação de serviços de fornecimento e instalação de vidros em geral para todos os departamentos que necessitarem..
Descrição: Instalação / Manutenção - Persiana Entre-Vidros - Fornecimento e Instalação de Vidro Temperado Fumê 10mm descrição: para portas e janelas, compreende o fornecimento do vidro temperado fumê de 10mm, lapidação, transporte e colocação do vidro no local; ferragens, roldanas e perfil de alumínio necessários, remoção de vidros/restos existentes, se for o caso; limpeza final

Data: 02/12/2022 09:00
Modalidade: Pregão Eletrônico
SRP: SIM
Identificação: NºPregão:682022 / UASC:987787
Lote/Item: /9
Ata: [Link Ata](#)
Adjudicação: 05/12/2022 07:53
Fonte: www.comprasgovernamentais.gov.br
Quantidade: 50
Unidade: METRO QUADRADO
UF: PR

CNPJ	Razão Social do Fornecedor	Valor da Proposta Final
28.070.706/0001-49 *VENCEDOR*	DAZAPE COMERCIO & SERVICOS LTDA	R\$ 679,50
<p>Descrição: Fornecimento e Instalação de Vidro Temperado Fumê 10mm descrição: para portas e janelas, compreende o fornecimento do vidro temperado fumê de 10mm, lapidação, transporte e colocação do vidro no local, ferragens, roldanas e perfil de alumínio necessários, remoção</p> <p>Estado: Cidade: Endereço: Telefone: Email: PR Presidente Castelo R.PERIMETRAL BALTAZAR ANTONIO DE (44) 8429-5805/ (44) 3250- dazapemolduras@gmail.com Branco OLIVEIRA, 620 1567</p>		

Preço (Outros Entes Públicos) 1: Menor Preço

R\$ 929,90

Inc. II Art. 5º da IN 65 de 07 de Julho de 2021

Órgão: Prefeitura Municipal de Medicilândia
Prefeitura Municipal de Medicilândia
Objeto: CONTRATAÇÃO DE EMPRESA PARA FORNECIMENTO COM INSTALAÇÃO DE PORTAS, PORTÕES, JANELAS, GRADES E VIDROS QUE SE FAZ NECESSARIO ATENDER AS DEMANDAS DA PREFEITURA MUNICIPAL DE MEDICILÂNDIA E SUAS SECRETARIAS
Descrição: PORTA EM VIDRO TEMPERADO 10MM FUMÊ - PORTA EM VIDRO TEMPERADO 10MM FUMÊ

Data: 27/02/2023 11:46
Modalidade: Pregão para Registro de Preço
SRP: SIM
Identificação: 223477
Lote/Item: 1/22
Ata: [Link Ata](#)
Fonte: www.portaldecompraspublicas.com.br
Quantidade: 240
Unidade: M²
UF: PA

CNPJ	Razão Social do Fornecedor	Valor da Proposta Final
18.032.991/0001-50 *VENCEDOR*	MAIS PISO LTDA	R\$ 929,90
<p>Descrição: Descrição não informada</p> <p>Endereço:</p>		



Quantidade	Descrição
75 Metros Quadrados	INSTALAÇÃO DE VIDRO COM FECHADURA E PUXADOR, VIDRO COMUM 4MM. INCLUSO TODOS MATERIAIS NECESSÁRIOS PARA INSTALAÇÃO, DESPESAS COM A RETIRADA DO VIDRO DANIFICADO, INSTALAÇÃO E DESCARTE.



Preço (Compras Governamentais) 1: Mediana das Propostas Iniciais

Inc. I Art. 5º da IN 65 de 07 de Julho de 2021

Órgão: MINISTÉRIO DA DEFESA Comando da Aeronautica Grupamento de Apoio de Recife	Data: 20/12/2022 09:00
Objeto: Registro de preços para prestação de serviços comuns de engenharia visando a terceirização da manutenção predial dos bens imóveis da GUARNICÃO DE AERONÁUTICA DE RECIFE – MÓDULO I (INFRAESTRUTURA).	Modalidade: Pregão Eletrônico
Descrição: Serviço Engenharia - VIDRO LISO COMUM TRANSPARENTE, ESPESSURA 4MM	SRP: SIM
CatSer: 22225 - SERVIÇO ENGENHARIA	Identificação: NºPregão:952022 / UASG:120632
	Lote/Item: /109
	Ata: Link Ata
	Adjudicação: 15/02/2023 17:28
	Homologação: 22/02/2023 17:10
	Fonte: www.comprasgovernamentais.gov.br
	Quantidade: 10
	Unidade: M²
	UF: PE

CNPJ	Razão Social do Fornecedor	Valor da Proposta Inicial
41.642.960/0001-32 *VENCEDOR*	AVIGA ENGENHARIA EIRELI	R\$ 224,61
Descrição: Serviço Engenharia - VIDRO LISO COMUM TRANSPARENTE, ESPESSURA 4MM		
Estado: PE	Cidade: Recife	Endereço: R ERNESTO DE PAULA SANTOS, 960
	Telefone: (81) 8635-4997	Email: avigaengenharia@gmail.com
16.558.693/0001-72	M S CONSTRUCOES, COMERCIO E SERVICOS EIRELI EPP	R\$ 224,61
Descrição: VIDRO LISO COMUM TRANSPARENTE, ESPESSURA 4MM		
Estado: PE	Cidade: Recife	Endereço: R BRIGADEIRO ANTONIO DE SAMPAIO, 596
	Telefone: (81) 3031-6294	Email: silvaconstrucao@hotmail.com
09.145.367/0001-78	G2 CONSTRUCAO E MANUTENCAO INDUSTRIAL LTDA	R\$ 224,61
Descrição: VIDRO LISO COMUM TRANSPARENTE, ESPESSURA 4MM		
Estado: PE	Cidade: Jaboatão dos Guararapes	Endereço: R ANTONIO FARIAS, 554
	Telefone: (81) 3093-3981	Email: g2serv@gmail.com
41.331.709/0001-57	TUDO FORTE CONSTRUCOES, COMERCIO E SERVICOS LTDA	R\$ 224,61
Descrição: VIDRO LISO COMUM TRANSPARENTE, ESPESSURA 4MM		
Estado: PE	Cidade: Recife	Endereço: R IMPERATRIZ TEREZA CRISTINA, 202
	Telefone: (81) 9272-3196	Email: tudoforteconstrucoes@gmail.com
36.401.890/0001-90	MAXCON CONSTRUTORA LTDA	R\$ 224,61
Descrição: VIDRO LISO COMUM TRANSPARENTE, ESPESSURA 4MM		
Estado: PE	Cidade: Recife	Endereço: R LEAL DE BARROS, 718
	Telefone: (81) 3224-1905	Email: maxcon.diretoria@gmail.com
19.299.794/0001-64	CAPITAL DA CONSTRUCAO, COMERCIO E SERVIÇO EIRELI	R\$ 224,61
Descrição: VIDRO LISO COMUM TRANSPARENTE, ESPESSURA 4MM		
Estado: PE	Cidade: Recife	Endereço: R MOACIR ALBUQUERQUE, 327
	Nome de Contato: Luciana	Telefone: (81) 3453-5669
	Email: capitaldaconstrucao@hotmail.com	



CNPJ

Razão Social do Fornecedor

Valor da Proposta Inicial

03.696.241/0001-05 LIBRA - CONSTRUCOES E INCORPORACOES LTDA

R\$ 224,61

Descrição: VIDRO LISO COMUM TRANSPARENTE, ESPESSURA 4MM

Estado: Cidade: Endereço: Nome de Contato: Telefone: Email:
 PE Jaboatão dos Guararapes R SILVIA FERREIRA, 312 Claudio Jose (81) 3462-8233 libra@globo.com

21.591.562/0001-27 A. D. S - CONSTRUTORA LTDA

R\$ 224,61

Descrição: VIDRO LISO COMUM TRANSPARENTE, ESPESSURA 4MM

Estado: Cidade: Endereço: Telefone:
 PE Vitória de Santo Antão AV PROFESSOR HUMBERTO DA COSTA LINS, 355 (81) 9928-5807

18.707.234/0001-39 CLENEX COMERCIO E SERVICOS EIRELI

R\$ 247,07

Descrição: VIDRO LISO COMUM TRANSPARENTE, ESPESSURA 4MM Declaramos estar de acordo com edital e seus anexos. Prazo de validade da proposta de: 120 dias.

Estado: Cidade: Endereço: Nome de Contato: Telefone: Email:
 SP São Paulo R DOUTORA ANNEYDE DA ROCHA ESTEVES, 138 CRISTINA (11) 3643-3616 clenexcomercial@gmail.com

21.498.104/0001-48 SPPE CONSTRUÇOES E REFORMAS LTDA

R\$ 329,56

Descrição: VIDRO LISO COMUM TRANSPARENTE, ESPESSURA 4MM > PROPOSTA VALIDA POR 120 (CENTO E VINTE) DIAS

Estado: Cidade: Endereço: Nome de Contato: Telefone: Email:
 SP São Paulo R DIAMANTINO MATHEUS, 373 Andreia (11) 3831-1011 andreia@multicon.com.br

39.890.862/0001-72 HABILITA COMERCIO E SERVICOS LTDA

R\$ 336,92

Descrição: VIDRO LISO COMUM TRANSPARENTE, ESPESSURA 4MM

Endereço:

Preço (Compras Governamentais) 2: Menor Preço

R\$ 400,00

Inc. I Art. 5º da IN 65 de 07 de Julho de 2021

Órgão: MINISTÉRIO DA DEFESA
 Comando do Exército
 Comando Militar do Nordeste
 7ª Região Militar/7ª Divisão de Exército
 7º Batalhão de Engenharia de Combate

Objeto: Prestação de serviço de instalação vidros com seu fornecimento e todos materiais, ferramentas e mão de obra, inclusive acessórios para fixação, limpeza e demais serviços auxiliares necessários para a completa execução, de acordo com as especificações deste termo e seus anexos, visando atender ao 7º BE Cmb em Natal-R.

Descrição: Instalação, manutenção de vidro temperado, laminado, cristalacrílico, em porta, janela, box - SERVIÇO DE FORNECIMENTO E INSTALAÇÃO DE VIDRO COMUM, ESPESSURA DE 4MM, COR INCOLOR, TRANSPARENTE, PARA UTILIZAÇÃO EM PORTAS, JANELAS E DIVISÓRIAS. INCLUSO O FORNECIMENTO DOS MATERIAIS, FERRAMENTAS E MÃO DE OBRA NECESSÁRIOS INCLUSIVE ACESSÓRIOS PARA FIXAÇÃO, LIMPEZA E DEMAIS SERVIÇOS AUXILIARES NECESSÁRIOS PARA A COMPLETA EXECUÇÃO. A MEDIÇÃO SERÁ EFETUADA PELO M² INSTALADO.

Data: 14/12/2022 14:00
 Modalidade: Pregão Eletrônico
 SRP: SIM
 Identificação: NºPregão:262022 / UASC:160343
 Lote/Item: /3
 Ata: [Link Ata](#)
 Fonte: www.comprasgovernamentais.gov.br
 Quantidade: 465
 Unidade: Unidade
 UF: RN



Relatório gerado no dia 24/05/2023 09:56:42 (IP: 164.163.221.164)

Código Validação: SMZ49WVJSxo%2fDsBcdCZvT4BeGJfFeennkg%2bxFUzyOXwpXd4inpNc5Q%3d%3d

<http://www.bancodeprecos.com.br/CertificadoAutenticidade?token=SMZ49WVJSxo%252fDsBcdCZvT4BeGJfFeennkg%252bxFUzyOXwpXd4inpNc5Q%253d%253d>

30.223.908/0001-25	D F S DE MELO LOPES				R\$ 400,00
VENCEDOR					
Descrição: SERVIÇO DE FORNECIMENTO E INSTALAÇÃO DE VIDRO COMUM, ESPESSURA DE 4MM, CÔR INCOLOR, TRANSPARENTE, PARA UTILIZAÇÃO EM PORTAS, JANELAS E DIVISÓRIAS. INCLUSO O FORNECIMENTO DOS MATERIAIS, FERRAMENTAS E MÃO DE OBRA NECESSÁRIOS INCLUSIVE ACESSÓRIOS PARA FIXAÇÃO, LIMPEZA E DEMAIS SERVIÇOS AUXILIARES NECESSÁRIOS PARA A COMPLETA EXECUÇÃO. A MEDIÇÃO SERÁ EFETUADA PELO M² INSTALADO					
Estado:	Cidade:	Endereço:	Telefone:	Email:	
PE	Recife	R VINTE E UM DE ABRIL, 435	(81) 8761-7449	diegoflaviosml@hotmail.com	



Preço (Compras Governamentais) 3: Mediana das Propostas Iniciais R\$ 102,25

Inc. 1 Art. 5º da IN 65 de 07 de Julho de 2021

Órgão: COMANDO DO EXERCITO COLEGIO MILITAR DE PORTO ALEGRE/RS	Data: 01/12/2022 00:00
Objeto: Serviço de colocação de vidro liso 4mm, incolor, com remoção de todo o quebrado, trincado ou solto das janelas e portas com caixilhos de madeira, ferro ou alumínio nas dependências do CMPA.	Modalidade: Dispensa de Licitação
Descrição: CONFECCAO / INSTALACAO - VIDRO / ESPELHO / MOLDURA - SERVIÇO DE COLOCAÇÃO DE VIDRO COMUM LISO, INCOLOR DE 4MM E REMOÇÃO DE VIDROS QUEBRADOS, TRINCADOS OU SOLTOS DAS JANELAS E PORTAS COM CAIXILHOS DE MADEIRA, FERRO OU ALUMÍNIO NAS DEPENDÊNCIAS. O ASSENTAMENTO SERÁ REALIZADO COM MASSA DE VEDAÇÃO PARA VIDRO COMUM. A MASSA DE VEDAÇÃO SERÁ PROVENIENTE DA MISTURA DE IGUAIS PARTES DE PASTA DE GESSO COM ÓLEO DE LINHAÇA (MASSA COMUM DE VIDRACEIRO), COM FORNECIMENTO DE MATERIAL E MÃO DE OBRA POR PARTE DA CONTRATADA.	SRP: NÃO
CatSer: 13137 - CONFECCAO / INSTALACAO - VIDRO / ESPELHO / MOLDURA	Identificação: Dispensa de Licitação Nº 51/2022 / UASG: 160393
	Lote/Item: 1/1
	Ata: N/A
	Fonte: www.comprasgovernamentais.gov.br
	Quantidade: 3
	Unidade: METRO QUADRADO
	UF: RS

CNPJ	Razão Social do Fornecedor	Valor da Proposta Inicial
93.026.227/0001-97	MARCELO TRINDADE DE DEUS	R\$ 102,25
VENCEDOR		
Descrição: SERVIÇO DE COLOCAÇÃO DE VIDRO COMUM LISO, INCOLOR DE 4MM E REMOÇÃO DE VIDROS QUEBRADOS, TRINCADOS OU SOLTOS DAS JANELAS E PORTAS COM CAIXILHOS DE MADEIRA, FERRO OU ALUMÍNIO NAS DEPENDÊNCIAS. O ASSENTAMENTO SERÁ REALIZADO COM MASSA DE VEDAÇÃO PARA VIDRO COMUM. A MASSA DE VEDAÇÃO SERÁ PROVENIENTE DA MISTURA DE IGUAIS PARTES DE PASTA DE GESSO COM ÓLEO DE LINHAÇA (MASSA COMUM DE VIDRACEIRO), COM FORNECIMENTO DE MATERIAL E MÃO DE OBRA POR PARTE DA CONTRATADA.		
Estado:	Cidade:	Endereço:
RS	Porto Alegre	RUA GOMES JARDIM, 916

Item 10: VIDRO INCOLOR 10 MM			
Preço Estimado: R\$ 631,37 (un)	Percentual: -	Preço Estimado Calculado: R\$ 631,37	Média dos Preços Obtidos: R\$ 631,37

Quantidade	Descrição	Observação
141 Metros Quadrados	INSTALAÇÃO DE VIDRO COM FECHADURA E PUXADOR, VIDRO INCOLOR 10MM. INCLUSO TODOS MATERIAIS NECESSÁRIOS PARA INSTALAÇÃO, DESPESAS COM A RETIRADA DO VIDRO DANIFICADO, INSTALAÇÃO E DESCARTE.	

Preço (Compras Governamentais) 1: Menor Preço R\$ 533,25

Inc. 1 Art. 5º da IN 65 de 07 de Julho de 2021



Órgão: MINISTÉRIO DA EDUCAÇÃO
Secretaria Executiva
Subsecretaria de Planejamento e Orçamento
Instituto Federal de Educação, Ciência e Tecnologia de Rondônia

Objeto: Aquisição futura e parcelada de material e serviço de manutenção predial incluída a instalação.

Descrição: Vidro temperado - Aplicação: Portas, Janelas, Divisórias, Cor: Incolor, Espessura: 10 MM, Transmittância: Transparente,

CatMat: 225713 - VIDRO TEMPERADO

Data: 04/04/2023 10:00

Modalidade: Pregão Eletrônico

SRP: SIM

Identificação: NºPregão.192023 / UASC:158148

Lote/Item: 3/22

Ata: [Link Ata](#)

Fonte: www.comprasgovernamentais.gov.br

Quantidade: 20

Unidade: Metro Quadrado

UF: RO

CNPJ	Razão Social do Fornecedor	Valor da Proposta Final
25.288.702/0001-43 *VENCEDOR*	DIRCEU FERNANDES DOS SANTOS	R\$ 533,25
Descrição: Aplicação: Portas, Janelas, Divisórias, Cor: Incolor, Espessura: 10 MM, Transmittância: Transparente,		
Estado: RO	Cidade: Ji-Paraná	Endereço: R DOS CARITIANAS, 112
	Nome de Contato: DIRCEU	Telefone: (69) 9266-5439/ (69) 8459-4601
	Email: redboxvidracaria@gmail.com	

Preço (Compras Governamentais) 2: Mediana das Propostas Iniciais

R\$ 644,33

Inc. I Art. 5º da IN 65 de 07 de Julho de 2021

Órgão: MINISTÉRIO DA DEFESA
Comando do Exército
Gabinete do Comandante do Exército

Objeto: Aquisição de materiais, equipamentos e acessórios de instalação em vidraçaria e acrílico, para que sejam atendidas às necessidades do Gabinete do Comandante do Exército, conforme condições, quantidades, exigências e estimativas estabelecidas no Edital e seus anexos.

Descrição: Vidro temperado - Vidro Temperado Aplicação: Portas, Janelas, Divisórias, Cor: Incolor, Espessura: 10 MM, Transmittância: Transparente

CatMat: 225713 - VIDRO TEMPERADO

Data: 02/12/2022 08:30

Modalidade: Pregão Eletrônico

SRP: SIM

Identificação: NºPregão:162022 / UASC:160086

Lote/Item: /12

Ata: [Link Ata](#)

Adjudicação: 08/12/2022 13:17

Homologação: 08/12/2022 13:49

Fonte: www.comprasgovernamentais.gov.br

Quantidade: 30

Unidade: Metro Quadrado

UF: DF

CNPJ	Razão Social do Fornecedor	Valor da Proposta Inicial
29.640.852/0001-25	MAURO MENDES DA CRUZ 98712454168	R\$ 640,00
Descrição: Vidro Temperado Aplicação: Portas, Janelas, Divisórias, Cor: Incolor, Espessura: 10 MM, Transmittância: Transparente Vidro temperado, incolor de 10mm, com instalação e remoção dos existentes.		
Endereço:		

21.793.208/0001-85 DF MAQUINAS E FERRAMENTAS EIRELI
VENCEDOR

R\$ 644,32

Descrição: Vidro temperado, incolor de 10mm, com instalação e remoção dos existentes.

Estado: DF Cidade: Brasília Endereço: R COPAIBA, 01 Nome de Contato: NELSON/PAULO Telefone: (61) 99924-2800 Email: dferramentas@outlook.com

40.647.053/0001-13 FABRICIO DOS SANTOS COELHO 02380921199

R\$ 644,33

Descrição: Vidro temperado, incolor de 10mm, com instalação e remoção dos existentes.

Estado: GO Cidade: Alexânia Endereço: RUA 103 QUADRA 133 LOTE, 1 Nome de Contato: Fabricio Telefone: (62) 9459-1545 Email: fabriciodossantoscoelho@gmail.com



CNPJ	Razão Social do Fornecedor	Valor da Proposta Inicial
38.084.736/0001-68	UNA ENGENHARIA E SERVICOS EIRELI	R\$ 644,33
Descrição: Vidro Temperado Aplicação: Portas, Janelas, Divisórias, Cor: Incolor, Espessura: 10 MM, Transmitância: Transparente		
Estado: DF	Cidade: Brasília	Endereço: Q 205 LOTE 06 BLOCO B APARTAMENTO, 501
Telefone: (61) 9844-5046	Email: contato@empresauna.com.br	
39.890.862/0001-72	HABILITA COMERCIO E SERVICOS LTDA	R\$ 708,76
Descrição: Vidro temperado, incolor de 10mm, com instalação e remoção dos existentes.		
Endereço:		
02.815.283/0001-55	IMPERIO MDF COMERCIO E SERVICOS LTDA	R\$ 1.000,00
Descrição: Vidro temperado, incolor de 10mm, com instalação e remoção dos existentes.		
Estado: GO	Cidade: Valparaíso de Goiás	Endereço: R 11 (QUADRAS 32 A 36, 40 A 43), SN
Nome de Contato: Joaquim da Silva Barbosa	Telefone: (61) 3627-3970	Email: imperio1998@uol.com.br
26.967.224/0001-60	FUTURA COMERCIO DE FERRAGENS E FERRAMENTAS EIRELI	R\$ 1.288,66
Descrição: Vidro temperado, incolor de 10mm, com instalação e remoção dos existentes		
Estado: DF	Cidade: Brasília	Endereço: Q QNP 10 CONJUNTO Z, SN
Telefone: (61) 3027-3665	Email: futuraferragenseireli@gmail.com	



Preço (Compras Governamentais) 3: Mediana das Propostas Iniciais

R\$ 716,54

Inc. 1 Art. 5º da IN 65 de 07 de Julho de 2021

Órgão: MINISTÉRIO DA ECONOMIA Secretaria Executiva Subsecretaria de Planejamento, Orçamento e Administração Superintendência de Administração do Ministério da Fazenda/CE	Data: 28/11/2022 09:30
Objeto: Contratação de empresa para fornecimento com instalação de painéis de vidro temperado, com sua instalação nas 1ª e 2ª sobrelojas e no 4º pavimento do Edifício-sede do Ministério da Economia no Ceará, com fornecimento de material de primeiro uso e mão de obra sem dedicação exclusiva, conforme condições estabelecidas no Edital e anexos..	Modalidade: Pregão Eletrônico
Descrição: Vidro Temperado - Vidro Temperado Aplicação: Portas, Janelas, Divisórias, Cor: Incolor, Espessura: 10 MM, Transmitância: Transparente	SRP: NÃO
CatMat: 225713 - VIDRO TEMPERADO	Identificação: NºPregão:142022 / UASG:170038
	Lote/Item: /1
	Ata: Link Ata
	Adjudicação: 06/12/2022 14:22
	Homologação: 08/12/2022 12:45
	Fonte: www.comprasgovernamentais.gov.br
	Quantidade: 28
	Unidade: Metro Quadrado
	UF: CE

CNPJ	Razão Social do Fornecedor	Valor da Proposta Inicial
39.738.408/0001-09	D M PINHEIRO BEZERRA COMERCIAL E SERVICOS	R\$ 698,37
VENCEDOR		
Descrição: Painéis fixos (fornecer e instalar): 1,81m x 1,25m (02 peças) – instalar na 1ª sobreloja; 2,00m x 1,25m (02 peças) – instalar na 1ª sobreloja; 2,40m x 1,24m (04 peças) – instalar na 2ª sobreloja; 2,38m x 1,23m (01 peça) – instalar na 2ª sobreloja; 2,40m x 1,22m (01 peça) – instalar no 4º pavimento. Painel fixo (instalar): 2,40m x 1,23m (01 peça) – instalar na 1ª sobreloja		
Endereço:		
25.288.702/0001-43	DIRCEU FERNANDES DOS SANTOS	R\$ 716,54
Descrição: Vidro Temperado Aplicação: Portas, Janelas, Divisórias, Cor: Incolor, Espessura: 10 MM, Transmitância: Transparente		
Estado: RO	Cidade: Ji-Paraná	Endereço: R DOS CARITIANAS, 112
Nome de Contato: DIRCEU	Telefone: (69) 9266-5439/ (69) 8459-4601	Email: redboxvidracaria@gmail.com



CNPJ	Razão Social do Fornecedor	Valor da Proposta Inicial
39.890.862/0001-72	HABILITA COMERCIO E SERVICOS LTDA	R\$ 750,00
<p>Descrição: Fornecimento de painéis de vidro temperado fumê com 10mm de espessura, nas medidas e quantitativos abaixo, c/ furações para fixação nos caixilhos/ferragens existentes. Painéis fixos (fornecer e instalar): 1,81m x 1,25m (02 peças) - instalar na 1a sobreloja; 2,00m x 1,25m (02 peças) - instalar na 1a sobreloja; 2,40m x 1,24m (04 peças) - instalar na 2a sobreloja; 2,38m x 1,23m (01 peça) - instalar na 2a sobreloja; 2,40m x 1,22m (01 peça) - instalar no 4o pavimento. Pannel fixo (instalar): 2,40m x 1,23m (01 peça) - instalar na 1a sobreloja.</p> <p>Endereço:</p>		

Item 11: PELICULA FUMÊ PARA VIDRO

Preço Estimado: R\$ 51,97 (un) Percentual: - Preço Estimado Calculado: R\$ 51,97 Média dos Preços Obtidos: R\$ 51,97

Quantidade	Descrição	Observação
50 Metros Quadrados	INSTALAÇÃO PELÍCULA DE PROTEÇÃO - PELÍCULA DE CONTROLE SOLAR TIPO NÃO REFLETIVO; DE FILME POLIÉSTER PARA SER APLICADO EM VIDRO LISO; NA COR FUMÊ DE 75% a 100% DE ESCURECIMENTO, MATERIAL ENTREGUE INSTALADO CONFORME ARTE SOLICITADA PELA SECRETARIA.	

Preço (Compras Governamentais) 1: Menor Preço

R\$

Inc. 1 Art. 5º da IN 65 de 07 de Julho de 2021

Órgão: MINISTÉRIO DA DEFESA
Comando da Aeronáutica
Base Aérea de Florianópolis

Data: 25/04/2023 09:00

Modalidade: Pregão Eletrônico

SRP: SIM

Objeto: Contratação de empresas para prestação de serviços comuns a serem aplicados em manutenção e conservação de bens imóveis e áreas de uso comum localizados no interior da Guarnição de Aeronáutica de Florianópolis - GUARNAE-FL.

Identificação: NºPregão:392022 / UASG:120073

Lote/Item: /42

Ata: [Link Ata](#)

Descrição: Instalação de película de proteção - Serviço de fornecimento e instalação de película em vidro. A película deve ter capacidade de reduzir a luminosidade, reduzindo no mínimo 75% do calor e filtrando no mínimo 90% dos raios UV, podendo ser incolor, espelhada ou fumê, a critério da Contratante. A instalação deverá seguir os procedimentos sugeridos pelo fabricante e a boa técnica, não se admitindo falhas na película e bolhas, sendo que a reparação ficará a cargo da Contratada, sem ônus à Contratante. O serviço, bem como a proposta de preço, deverá compreender todas as despesas decorrentes do fornecimento dos materiais, ferramentas, equipamentos e mão de obra necessários à completa execução do serviço. A medição será efetuada pela metragem quadrada da camada acabada, em m².

Fonte: www.comprasgovernamentais.gov.br

Quantidade: 200

Unidade: METRO QUADRADO

UF: SC

CatSer: 5584 - INSTALACAO DE PELICULA DE PROTECAO

CNPJ	Razão Social do Fornecedor	Valor da Proposta Final
22.522.475/0001-80	THIAGO AROUCA ARAUJO 06100142694	R\$ 78,90
VENCEDOR		
<p>Descrição: Serviço de fornecimento e instalação de película em vidro. A película deve ter capacidade de reduzir a luminosidade, reduzindo no mínimo 75% do calor e filtrando no mínimo 90% dos raios UV, podendo ser incolor, espelhada ou fumê, a critério da Contratante. A instalação deverá seguir os procedimentos sugeridos pelo fabricante e a boa técnica, não se admitindo falhas na película e bolhas, sendo que a reparação ficará a cargo da Contratada, sem ônus à Contratante. O serviço, bem como a proposta de preço, deverá compreender todas as despesas decorrentes do fornecimento dos materiais, ferramentas, equipamentos e mão de obra necessários à completa execução do serviço. A medição será efetuada pela metragem quadrada da camada acabada, em m².</p>		
Estado:	Cidade:	Endereço:
MG	Belo Horizonte	RUA JACUI, 999
		Nome de Contato:
		THIAGO
		Telefone:
		(31) 3360-4000
		Email:
		contatobhfilm@gmail.com

Preço (Compras Governamentais) 2: Menor Preço

R\$ 37,00

Inc. 1 Art. 5º da IN 65 de 07 de Julho de 2021



Órgão: MINISTÉRIO DA EDUCAÇÃO
Universidade Federal Rural do Semi-Árido

Objeto: Contratação de empresa especializada na prestação de serviços de confecção e instalação de cortinas tipo rolô em tecido blackout, persianas, películas e grades para atender as demandas nos campi da UFERSA nas cidades de Angicos/RN, Caraúbas/RN, Mossoró/RN e Pau dos Ferros/RN..

Descrição: **Instalação de Película de Proteção** - Fornecimento e instalação de película profissional para vidro com acabamento fumê e 50% ou mais de visibilidade (m²).

CatSer: 5584 - INSTALACAO DE PELICULA DE PROTECAO

Data: 17/04/2023 09:00
Modalidade: Pregão Eletrônico
SRP: SIM
Identificação: NºPregão.92023 / UASG:155038
Lote/Item: 2/7
Ata: Link Ata
Fonte: www.comprasgovernamentais.gov.br
Quantidade: 230
Unidade: METRO QUADRADO
UF: RN



CNPJ	Razão Social do Fornecedor	Valor da Proposta Final
27.577.662/0001-85	HCONTROLFILM PELICULAS E DECORACOES LTDA	R\$ 37,00
VENCEDOR		
Descrição: Fornecimento e instalação de película profissional para vidro com acabamento fumê e 50% ou mais de visibilidade (m²).		
Estado:	Cidade:	Endereço:
RJ	Rio de Janeiro	R IRMA MARIA MAURITA, 11
		Telefone:
		(21) 3155-0559
		Email:
		hcontrolfilm@gmail.com

Preço (Compras Governamentais) 3: Menor Preço

R\$ 40,00

Inc. 1 Art. 5º da LN 65 de 07 de Julho de 2021

Órgão: PREFEITURA MUNICIPAL DE CANDI PR

Objeto: Registro de preços de materiais de comunicação visual para atendimento as demandas das Secretarias Municipais.

Descrição: **Instalação de Película de Proteção** - Película de controle solar tipo não refletiva; de filme poliéster para ser aplicado em vidro liso; na cor fume de 75% e escurecimento, material entregue instalado conforme arte solicitada pela Secretaria

CatSer: 5584 - INSTALACAO DE PELICULA DE PROTECAO

Data: 06/01/2023 13:30
Modalidade: Pregão Eletrônico
SRP: SIM
Identificação: NºPregão:1552022 / UASG:985499
Lote/Item: /10
Ata: Link Ata
Adjudicação: 09/01/2023 13:20
Homologação: 11/01/2023 08:15
Fonte: www.comprasgovernamentais.gov.br
Quantidade: 100
Unidade: METRO QUADRADO
UF: PR

CNPJ	Razão Social do Fornecedor	Valor da Proposta Final
02.392.097/0001-50	CELSO SCHNEIDER PIRES	R\$ 40,00
VENCEDOR		
Descrição: Película de controle solar tipo não refletiva; de filme poliéster para ser aplicado em vidro liso, na cor fume de 75% e escurecimento, material entregue instalado conforme arte solicitada pela Secretaria.		
Estado:	Cidade:	Endereço:
PR	Cantagalo	R DOZE DE MAIO, 574
		Telefone:
		(42) 3636-2001/ (42) 9125-4772



Preço estimado dos itens calculado pela fórmula Média Aritmética dos preços obtidos:

Item 1 - FECHADURA DE PORTA

- 3 preços do portal Compras Governamentais praticados pela Administração Pública de licitações homologadas/adjudicadas entre os dias 19/04/2023 e 27/04/2023, calculados pela fórmula Menor Preço.

Item 2 - FECHO PARA JANELA

- 1 preço do portal Compras Governamentais praticados pela Administração Pública de licitações homologadas/adjudicadas no dia 14/12/2022, calculado pela fórmula Menor Preço.
- 2 preços de Domínio Amplo (pesquisa publicada em mídia especializada), coletados entre os dias 15/05/2023 12:10:26 e 15/05/2023 12:11:25.

Item 3 - ROLDANA EM LATÃO PARA JANELA

- 1 preço do portal Compras Governamentais praticados pela Administração Pública de licitações homologadas/adjudicadas no dia 30/11/2022, calculado pela fórmula Menor Preço.
- 3 preços de Domínio Amplo (pesquisa publicada em mídia especializada), coletados entre os dias 18/05/2023 09:00:27 e 18/05/2023 09:01:09.

Item 4 - ROLDANA EM LATÃO PARA PORTA

- 3 preços de Domínio Amplo (pesquisa publicada em mídia especializada), coletados entre os dias 15/05/2023 13:06:34 e 15/05/2023 13:08:50.

Item 5 - PUCHADOR DE PORTA

- 4 preços de Domínio Amplo (pesquisa publicada em mídia especializada), coletados entre os dias 15/05/2023 13:14:00 e 15/05/2023 13:15:24.

Item 6 - ESPELHO 3MM

- 2 preços do portal Compras Governamentais praticados pela Administração Pública de licitações homologadas/adjudicadas entre os dias 16/11/2022 e 14/02/2023, calculados pela fórmula Menor Preço.
- 1 preço de Aquisições e contratações similares de outros entes públicos homologadas/adjudicadas no dia 25/04/2023, calculado pela fórmula Menor Preço.

Item 7 - VIDRO FUMÊ 8MM

- 1 preço do portal Compras Governamentais praticados pela Administração Pública de licitações homologadas/adjudicadas no dia 10/03/2023, calculado pela fórmula Menor Preço.
- 2 preços de Aquisições e contratações similares de outros entes públicos homologadas/adjudicadas no dia 27/02/2023, calculados pela fórmula Menor Preço.

Item 8 - VIDRO FUMÊ 10MM

- 1 preço do portal Compras Governamentais praticados pela Administração Pública de licitações homologadas/adjudicadas no dia 15/02/2023, calculado pela fórmula Mediana das Propostas Iniciais.
- 1 preço do portal Compras Governamentais praticados pela Administração Pública de licitações homologadas/adjudicadas no dia 02/12/2022, calculado pela fórmula Menor Preço.
- 1 preço de Aquisições e contratações similares de outros entes públicos homologadas/adjudicadas no dia 27/02/2023, calculado pela fórmula Menor Preço.

Item 9 - VIDRO COMUM 4MM

- 2 preços do portal Compras Governamentais praticados pela Administração Pública de licitações homologadas/adjudicadas entre os dias 01/12/2022 e 20/12/2022, calculados pela fórmula Mediana das Propostas Iniciais.
- 1 preço do portal Compras Governamentais praticados pela Administração Pública de licitações homologadas/adjudicadas no dia





Item 10 - VIDRO INCOLOR 10 MM

- 1 preço do portal Compras Governamentais praticados pela Administração Pública de licitações homologadas/adjudicadas no dia 04/04/2023, calculado pela fórmula Menor Preço.
- 2 preços do portal Compras Governamentais praticados pela Administração Pública de licitações homologadas/adjudicadas entre os dias 28/11/2022 e 02/12/2022, calculados pela fórmula Mediana das Propostas Iniciais.

Item 11 - PELICULA FUMÊ PARA VIDRO

- 3 preços do portal Compras Governamentais praticados pela Administração Pública de licitações homologadas/adjudicadas entre os dias 06/01/2023 e 25/04/2023, calculados pela fórmula Menor Preço.

DESCRITIVO DE FÓRMULAS UTILIZADAS

Menor Preço

- Capta qualquer preço informado pelo fornecedor, inclusive de itens dentro de lotes, não necessariamente refletindo o menor preço para o lote, ou seja, o preço vencedor do lote.

Mediana das Propostas Iniciais

- Capta os preços iniciais da licitação e seleciona o preço do meio (no caso de número ímpar de propostas) ou a média dos preços do meio.





ATENÇÃO - O Banco de Preços é uma solução tecnológica que atende aos parâmetros de pesquisa dispostos em Leis vigentes, Instruções Normativas, Acórdãos, Regulamentos, Decretos e Portarias. Sendo assim, por reunir diversas fontes governamentais, complementares e sites de domínio amplo, o sistema não é considerado uma fonte e, sim, um meio para que as pesquisas sejam realizadas de forma segura, ágil e eficaz.

Fontes utilizadas nesta cotação:

1 - ComprasNet
www.comprasgovernamentais.gov.br

Data: 30/01/2023 17:16:00

[Acessar a fonte aqui](#)

2 - Portal de Compras Publicas
www.portaldecompraspublicas.com.br

Data:

[Acessar a fonte aqui](#)



Baixe agora o **SUPERAPP** e aproveite milhares de produtos com **Frete Grátis** confira *Confira regras
 Nossas lojas Tenha sua loja Regulamentos Acessibilidade Guia de segurança Atendimento Compre pelo tel: 0800 773 3838 Meus
magalu Bem-vindo ;) Entre ou cadastre-se Ver ofertas para minha região Cadastrar CEP

Todos os departamentos Ofertas do Dia Celulares Móveis

Conjunto Puxador/Fecho Janela de Correr "VA" Vidro-Alvenaria

Código fa634ccf4e | [Ver descrição completa](#) | [Vitragem](#)

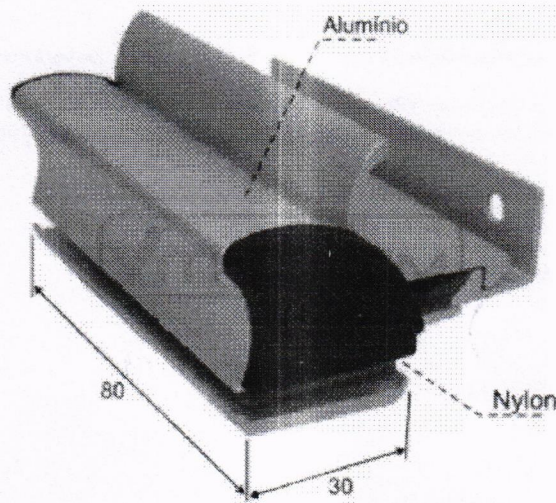
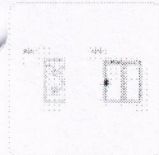
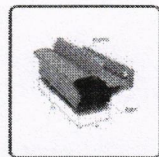

★★★★★ [Avaliar produto](#)

Cor: **Preto fosco**



Vendido por **Smart Brasil Shopp**

Entregue por **magalu**

O Magalu garante a sua compra, do pedido à entrega. [Saiba](#)

R\$ 39,90

Cartão de crédito
sem juros

R\$:
1xR\$:

COMPRAR AGORA

ADICIONAR À SACOLA

[Calcular frete e prazo](#)

Informações do Produto

Conjunto Puxador/Fecho Janela de Correr "VA" Vidro-Alvenaria
Olá, amigos(as)!

Conjunto Puxador/Fecho Janela de Correr "VV" Vidro-Vidro
Peças em ALUMÍNIO

2 peças: Macho e Fêmea.

Disponível nas cores: Natural fosco, branco, preto fosco, bronze, bronze especial e cromado.

Pronta entrega.

> Vendemos também no atacado.

Boas compras :)

Pedimos desculpas pela inconveniência...

Em virtude de aprimoramentos na segurança de nossas aplicações, infelizmente seu comportamento nos fez pensar que você é um robô.

1. Se você está tentando acessar este site usando uma rede privada/proxy/VPN, desative-a e tente acessar o site novamente.
2. Devido ao comportamento detectado anteriormente, originado da rede que você está usando, solicite o desbloqueio do site.

Incidente ID: 6e4c893c-b137-4383-8a34-4e6b20934b79, IP: 186.219.252.78

Resolva este CAPTCHA para solicitar o desbloqueio do site

Sou humano 
Privacidade - Termos e Condições

Submit

Baixar agora o **SuperApp** e aproveite milhares de produtos com **Frete Grátis** [confira](#) *Confira regras

Nossas lojas Terça sua loja Regulamentos Acessibilidade Guia de segurança Atendimento Compre pelo tel: 0800 773 3838 Meus

magalu Busca no Magalu Bem-vindo :) Entre ou cadastre-se Ver ofertas para minha região

Todos os departamentos Ofertas do Dia Celulares Móveis

Descubra as ofertas mais próximas de você!
Compartilhe sua localização para receber os melhores valores de frete, entregas mais rápidas e muito mais.

Roldana/Rodízio (Napoleão, Bala ou Balinha) p/ Janela ou Aço) - Isero [Cadastrar CEP](#)

Código kj48fk7875 | [Ver descrição completa](#) | Isero

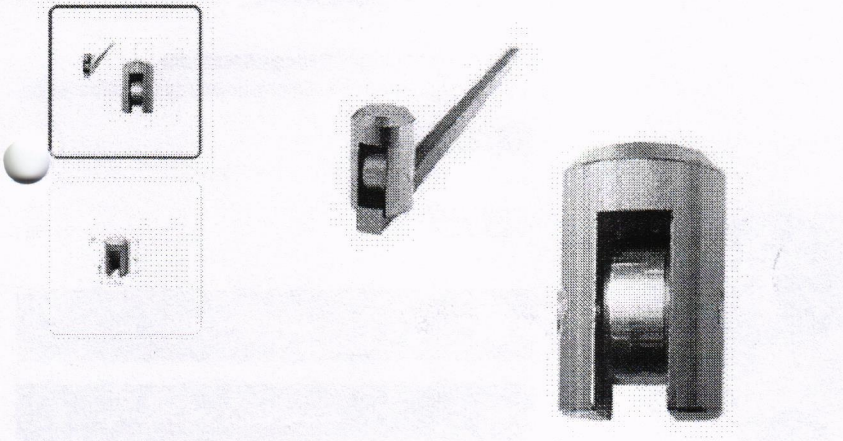

★★★★★ [Avaliar produto](#)

Cor: **Bala 5/8 (15mm) Rolete em Latão**

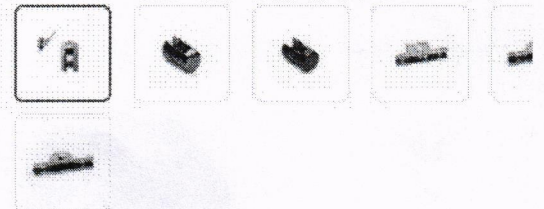

Vendido por **Comercial Analux**

Entregue por **magalu**

O Magalu garante a sua compra, do pedido à entrega. [Saiba](#)

RS 18,00

RS 17,46

no PIX (3% de desconto)

Cartão de crédito
sem juros

RS
1xRS

COMPRAR AGORA

ADICIONAR À SACOLA

Calcular frete e prazo

Quem viu este produto, viu estes também

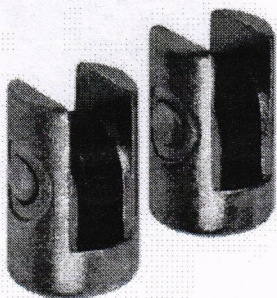

Rodízio Balinha 1/2 para Janela (1 peça) Isero

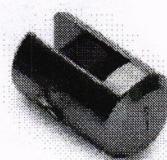

Roldana/Rodízio (Napoleão, Bala ou Balinha) p/ Janela de Correr (Rolamento)



Roldana/Rodízio (Napoleão, Bala ou Balinha) p/ Janela de Correr (Rolamento)

Cookies: a gente guarda estatísticas de visitas para melhorar sua experiência de navegação, saiba mais em nossa política de privacidade.

ENTENDI E FECHAR

Baixe agora o **SuperAPP** e aproveite milhares de produtos com **Frete Grátis** [confira](#) [*Confira regras](#)
 Nossas lojas | Tenha sua loja | Regulamentos | Acessibilidade | Guia de segurança | Atendimento | Compre pelo tel: 0800 773 9838 | Meus

 Busca no Magalu
 Bem-vindo | Entre ou cadastre-se

Todos os departamentos | Ofertas do Dia | Celulares | Móveis

Ver ofertas para minha região

Descubra as ofertas mais próximas de você!
 Compartilhe sua localização para receber os melhores valores de frete, entregas mais rápidas e muito mais.
[Cadastrar CEP](#)

magalu > Casa e Construção > Ferragem > Roldanas De Latão Para Box de Vidro 8mm Janela e P

Roldanas De Latão Para Box de Vidro 8mm Janela FERRAGENS

Código dgaea8322e | [Ver descrição completa](#) | [GÊNESIS FERRAGENS](#)

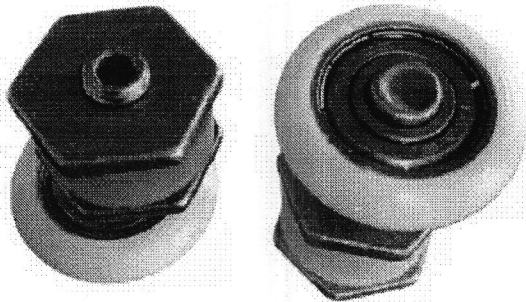
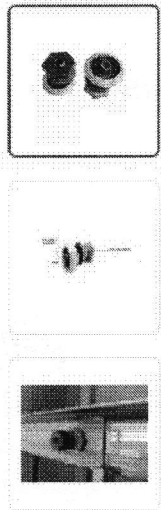

★★★★★ [Avaliar produto](#)

Vendido e entregue por **Gênesis Acessórios**
 O Magalu garante a sua compra, do pedido à entrega. [Saiba](#)

R\$ 22,48

Cartão de crédito sem juros R\$ 1
1xR\$ 2

Quem viu este produto, viu estes também

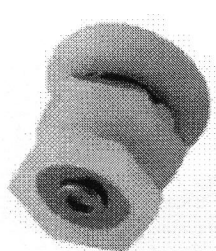

Roldana Rodinha Para Box Banheiro Porta De Vidro Blindex

~~R\$ 29,99~~
R\$ 26,90

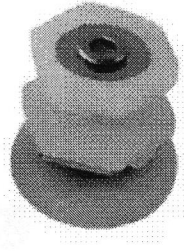

Roldana box janel porta vidr temp blin. excêntrica kit 2 pcs

~~R\$ 24,95~~
R\$ 23,86

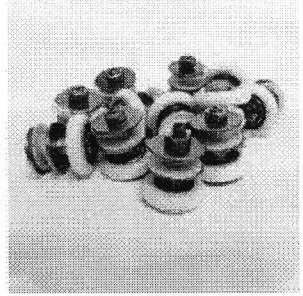
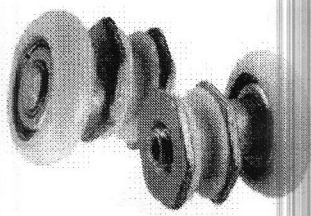

Kit 04 roldana excêntrica p/ box, janela e porta de vidro 8mm

★★★★★
R\$ 15,56

Cookies: a gente guarda estatísticas de visitas para melhorar sua experiência de navegação, saiba mais em nossa política de privacidade.

ENTENDI E FECHAR

Baixe agora o **SUPERAPP** e aproveite milhares de produtos com **Frete Grátis** [confira](#) [*Confira regras](#)

Nossas lojas [Tenha sua loja](#) [Regulamentos](#) [Acessibilidade](#) [Guia de segurança](#) [Atendimento](#) [Compre pelo tel: 0800 773 3838](#) [Mais](#)

Magalu [Bem-vindo :\) Entre ou cadastre-se](#) [Ver ofertas para minha região](#) [Cadastrar CEP](#)

Todos os departamentos [Ofertas do Dia](#) [Celulares](#) [Móveis](#)

Roldanas De Latão Para Box de Vidro 8mm Janela FERRAGENS

Código cbhh48hbj | [Ver descrição completa](#) | [GÊNESIS FERRAGENS](#)

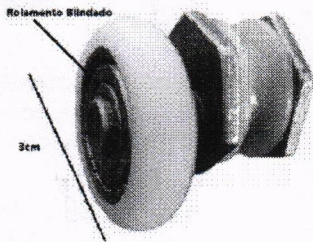
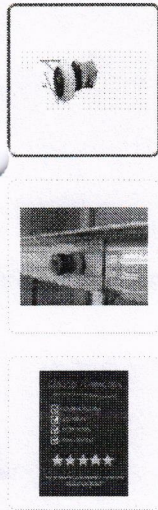

★★★★★ [Avaliar produto](#)

Vendido e entregue por **Gênesis Acessórios**
O Magalu garante a sua compra, do pedido à entrega. [Saiba](#)

R\$ 45,96

Cartão de crédito sem juros R\$ 1xR\$

COMPRAR AGORA

ADICIONAR À SACOLA

[Calcular frete e prazo](#)

Quem viu este produto, viu estes também

KIT 2 ROLDANAS

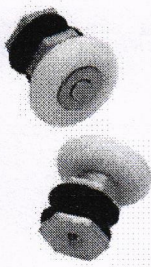

Roldanas Para Box Janela E Portas De Vidro Blindex 2un

★★★★★ 21

R\$ 15,99
R\$ 12,78

no PIX (5% de desconto)

Produtos patrocinados do Magalu para você

Cookies: a gente guarda estatísticas de visitas para melhorar sua experiência de navegação, saiba mais em nossa política de privacidade.

ENTENDI E FECHAR

Baixe agora o **SUPERAPP** e aproveite milhares de produtos com **Frete Grátis** [confira](#) *Confira regras

Nossas lojas Tenha sua loja Regulamentos Acessibilidade Guia de segurança Atendimento Compre pelo tel: 0800 773 3838 Meus

magalu Busca no Magalu Bem-vindo! Entre ou cadastre-se Ver ofertas para minha região

Todos os departamentos Ofertas do Dia Celulares Móveis

Descubra as ofertas mais próximas de você!
 Compartilhe sua localização para receber os melhores valores de frete, entregas mais rápidas e muito mais.

[Cadastrar CEP](#)

magalu > Móveis > Peças e Ferragens > Rodízio / Roldana Latão Porta de Correr Rolamento Blindado

Rodízio / Roldana Latão Porta de Correr Rolamento Comercial Analux

Código hahf51a10h | [Ver descrição completa](#) | [Comercial Analux](#)

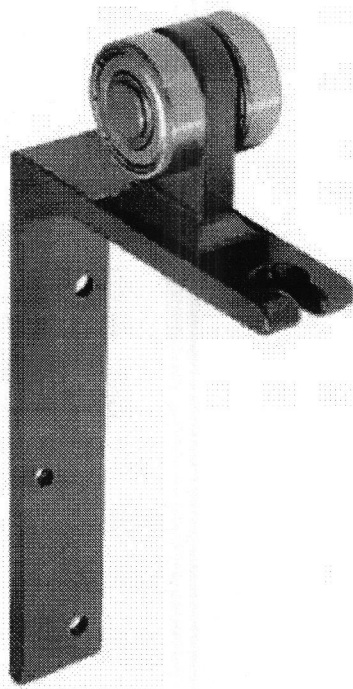
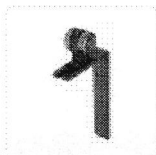
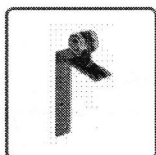

★★★★★ [Avaliar produto](#)

Cor: Cromado

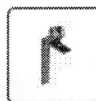

Vendido por **Comercial Analux**

Entregue por **magalu**

O Magalu garante a sua compra, do pedido à entrega. [Saiba](#)

R\$ 85,00

R\$ 82,45

no PIX (3% de desconto)

[Cartão de crédito](#)
sem juros

RS |
1xRS |

COMPRAR AGORA

ADICIONAR À SACOLA

O Magazine Luiza não se responsabiliza pela montagem, instalação ou reparos dos produtos.

[Calcular frete e prazo](#)

Quem viu este produto, viu estes também



Rodízio / Roldana Latão Porta de Correr Rolamento Blindado União Mundial

Cookies: a gente guarda estatísticas de visitas para melhorar sua experiência de navegação, saiba mais em nossa política de privacidade.

ENTENDI E FECHAR

Baixe agora o **SUPERAPP** e aproveite milhares de produtos com **Frete Grátis** [confira](#)

Nossas lojas [Tenha sua loja](#) [Regulamentos](#) [Acessibilidade](#) [Guia de segurança](#) [Atendimento](#)

magalu [Bem-vindo :\) Entre ou cadastre-se](#)

Todos os departamentos [Ofertas do Dia](#) [Celulares](#) [Móveis](#) [Eletrônicos](#)

Descubra as ofertas mais próximas de você!
Compartilhe sua localização para receber os melhores valores de frete, entregas mais rápidas e muito mais.

Rodízio/ Roldana Latão Porta de Correr Rolamento L

Código cebagej0j9 | [Ver descrição completa](#) | [Comercial Analux](#)

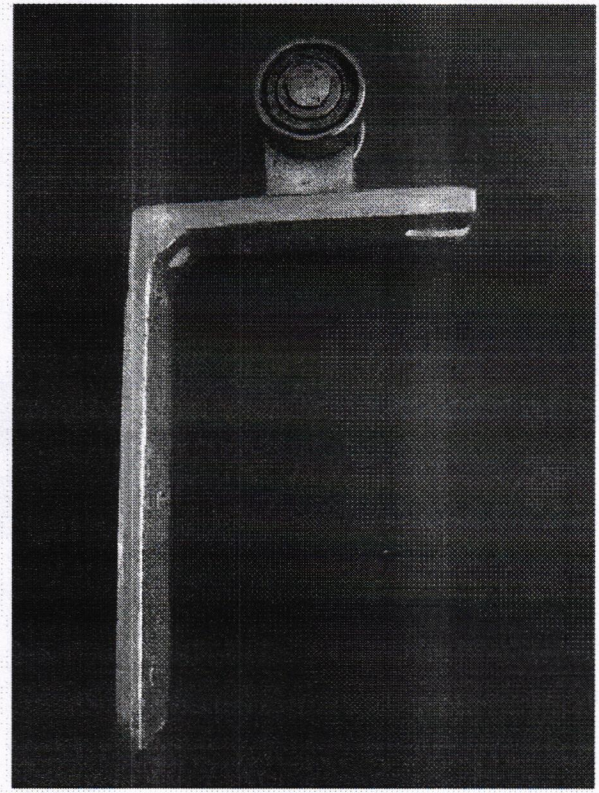
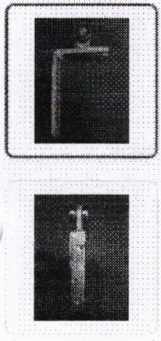

★★★★★ [Avaliar](#)

Vendido por **Comerci**
Entregue por **magalu**
O Magalu garante a entrega

~~R\$ 36,00~~
R\$ 34,92
no PIX (3% de desconto)

[Cartão de crédito](#)
sem juros



[Calcular frete](#)

Produtos patrocinados do Magalu para você

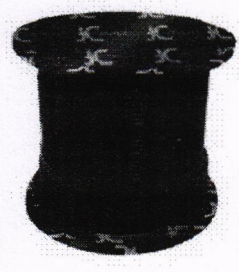

Cabo de aço 1/8 4,8mm revestido para academia 6x7 AF 50 metros

★★★★★
~~R\$ 202,00~~
R\$ 181,80
no PIX (10% de desconto)
ou R\$ 202,00 em 3x de R\$ 67,33 sem juros

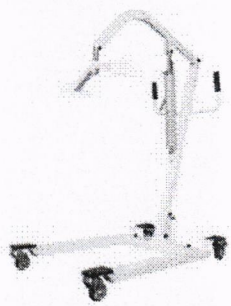

Guincho Hidráulico para Elevação Manual D5000 Dellamed

★★★★★
~~R\$ 4.243,90~~
R\$ 3.503,25
no PIX (10% de desconto)
ou R\$ 3.892,50 em 10x de R\$ 389,25 sem juros

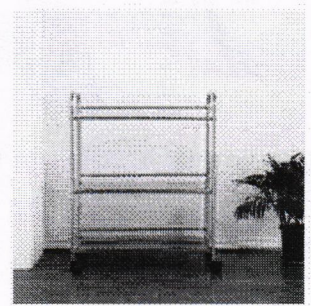

Carrinho Organizador em aço Inox 3 Prateleira com rodinhas

★★★★★
~~R\$ 500,59~~
R\$ 269,91
no PIX (10% de desconto)
ou R\$ 299,90 em 5x de R\$ 59,98 sem juros

[Baixe agora o SUPERAPP](#) e aproveite milhares de produtos com **Frete Grátis** [confira](#) [*Confira regras](#)

[Nossas lojas](#) [Tenha sua loja](#) [Regulamentos](#) [Acessibilidade](#) [Guia de segurança](#) [Atendimento](#) [Compre pelo tel: 0800 773 3238](#) [Meus](#)



Bem-vindo :)
Entre ou cadastre-se
Ver ofertas para minha região

[Todos os departamentos](#) [Ofertas do Dia](#) [Celulares](#) [Móveis](#)

Descubra as ofertas mais próximas de você!
 Compartilhe sua localização para receber os melhores valores de frete, entregas mais rápidas e muito mais.

[Cadastrar CEP](#)

magalu > Casa e Construção > Ferragem > Roldanas De Latão Para Box de Vidro 8mm Janela e P

Roldanas De Latão Para Box de Vidro 8mm Janela e P FERRAGENS

Código cbhh48hbjj | [Ver descrição completa](#) | [GÊNESIS FERRAGENS](#)

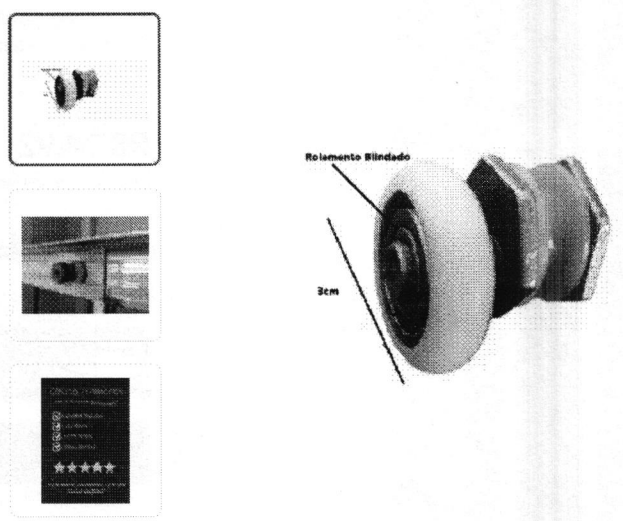

★★★★★ [Avaliar produto](#)

Vendido e entregue por **Gênesis Acessórios**
 O Magalu garante a sua compra, do pedido à entrega. [Saiba](#)

R\$ 45,96

[Cartão de crédito](#) sem juros R\$ 1xR\$

COMPRAR AGORA

ADICIONAR À SACOLA

[Calcular frete e prazo](#)

Quem viu este produto, viu estes também



Roldanas Para Box Janela E Portas De Vidro Blindex 2un
 ★★★★★ 21
~~R\$ 15,00~~
R\$ 12,78
 no PIX (5% de desconto)

Produtos patrocinados do Magalu para você

Cookies: a gente guarda estatísticas de visitas para melhorar sua experiência de navegação, saiba mais em nossa política de privacidade.

ENTENDI E FECHAR

Baixe agora o **SUPERAPP** e aproveite milhares de produtos com **Frete Grátis** [confira >](#) [*Confira regras](#)

Nossas lojas Terça sua loja Regulamentos Acessibilidade Guia de segurança Atendimento Compre pelo tel: 0800 773 3838 Meus

magalu Busca no Magalu Bem-vindo :) Entre ou cadastre-se Ver ofertas para minha região

Todos os departamentos Ofertas do Dia Celulares Móveis

Descubra as ofertas mais próximas de você!
Compartilhe sua localização para receber os melhores valores de frete, entregas mais rápidas e muito mais.
[Cadastrar CEP](#)

Puchador porta giro inox 304 duplo - Blinox

Código khahf27j57 | [Ver descrição completa](#) | [Blinox](#)

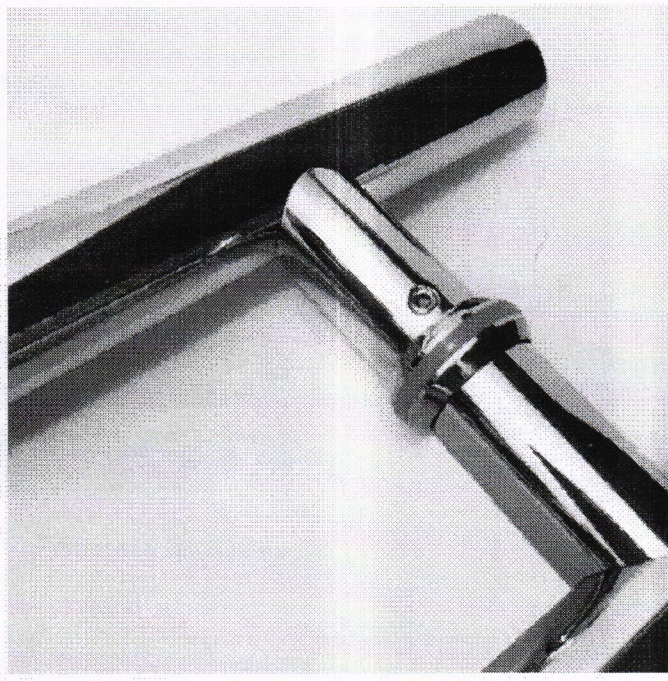
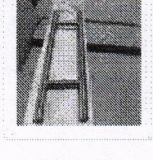
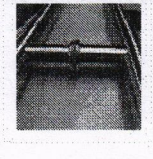
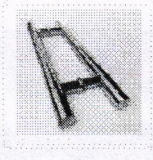
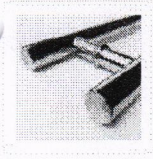
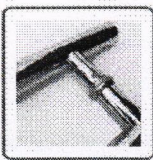

★★★★★ [Avaliar produto](#)

Vendido por **Balibox comercial Ltda**
Entregue por **MAGALU**
O Magalu garante a sua compra, do pedido à entrega. [Saiba](#)

R\$ 65,00

[Cartão de crédito](#) sem juros R\$ 1xR\$

COMPRAR AGORA

ADICIONAR À SACOLA

[Calcular frete e prazo](#)

Quem viu este produto, viu estes também



Puxador para Porta Alumínio Tubular polido

★★★★★

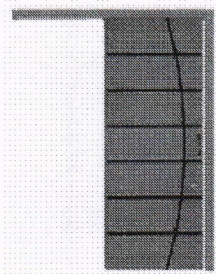

Porta Lisa Correr Completa Com Kit 210x82 C/fechad Frisada

★★★★★ 11
R\$ 529,00

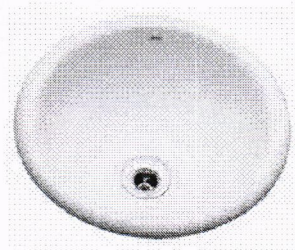

Cuba Sobrepor Redonda Universal Branca - L5017 - DECA

R\$ 112,24

Baixe agora o **SUPERAPP** e aproveite milhares de produtos com **Frete Grátis** [confira](#) *Confira regras

Nossas lojas [Tenha sua loja](#) [Regulamentos](#) [Acessibilidade](#) [Guia de segurança](#) [Atendimento](#) [Compre pelo tel: 0800 773 3836](#) [Meus](#)

MAGALU [Bem-vindo!](#) [Entre ou cadastre-se](#) [Ver ofertas para minha região](#) [Cadastrar CEP](#)

Todos os departamentos [Ofertas do Dia](#) [Celulares](#) [Móveis](#)

magalu > Casa e Construção > Janela e Porta > Porta > Puxador para Porta > Puxador Inox Para

Puxador Inox Para Porta De Correr Vidro Madeira 2

Código gbj5bk453 | [Ver descrição completa](#) | MetalCromo

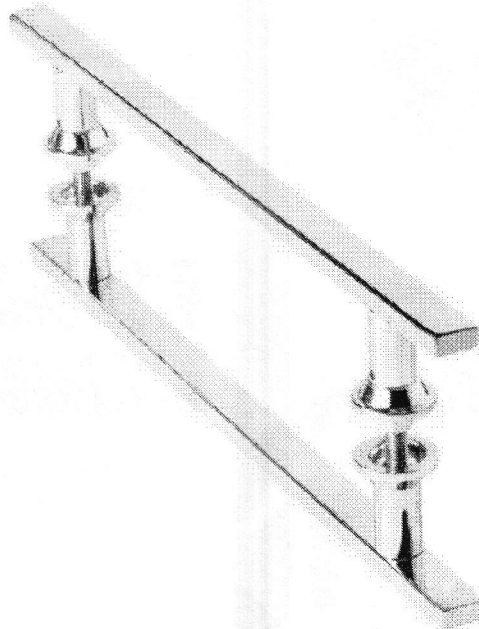
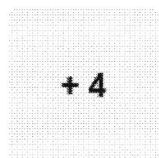
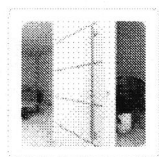
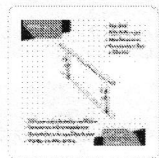
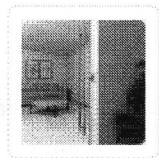
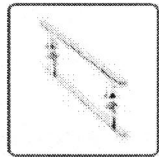

Descubra as ofertas mais próximas de você!

Compartilhe sua localização para receber os melhores valores de frete, entregas mais rápidas e muito mais.

[Cadastrar CEP](#)

★★★★★ [Avaliar produto](#)

Vendido por **CasaMetals**

Entregue por **MAGALU**

O Magalu garante a sua compra, do pedido à entrega. [Saiba](#)

~~R\$ 62,00~~

R\$ 55,80

no PIX (10% de desconto)

[Cartão de crédito](#)
sem juros

R\$ 1
1xR\$ 55,80

COMPRAR AGORA

ADICIONAR À SACOLA

[Calcular frete e prazo](#)

Quem viu este produto, viu estes também



Puxador De Porta De Correr Duplo Cromado 30cm

★★★★★
R\$ 67,00

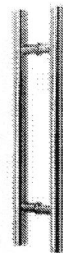

Puxador para Porta Alumínio Tubular polido

★★★★★
R\$ 62,90

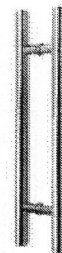

Puxador para Porta Alumínio Tubular polido

★★★★★
R\$ 69,80

Cookies: a gente guarda estatísticas de visitas para melhorar sua experiência de navegação, saiba mais em nossa política de privacidade.

ENTENDI E FECHAR

Baixe agora o **SUPERAPP** e aproveite milhares de produtos com **Frete Grátis** [confira](#) *Confira regras

Nossas lojas Tenha sua loja Regulamentos Acessibilidade Guia de segurança Atendimento Compre pelo tel: 0800 773 3838 Meus

magalu Busca no Magalu Bem-vindo :) Entre ou cadastre-se Ver ofertas para minha região

Todos os departamentos **Ofertas do Dia** Celulares Móveis

Descubra as ofertas mais próximas de você!
Compartilhe sua localização para receber os melhores valores de frete, entregas mais rápidas e muito mais.

[Cadastrar CEP](#)

magalu > Casa e Construção > Janela e Porta > Porta > Puxador para Porta > Puxador Inox Para

Puxador Inox Para Porta Pivotante Madeira Vidro 50 cm Cromo

Código kkhfk00aSk | [Ver descrição completa](#) | [Cromoshop](#)

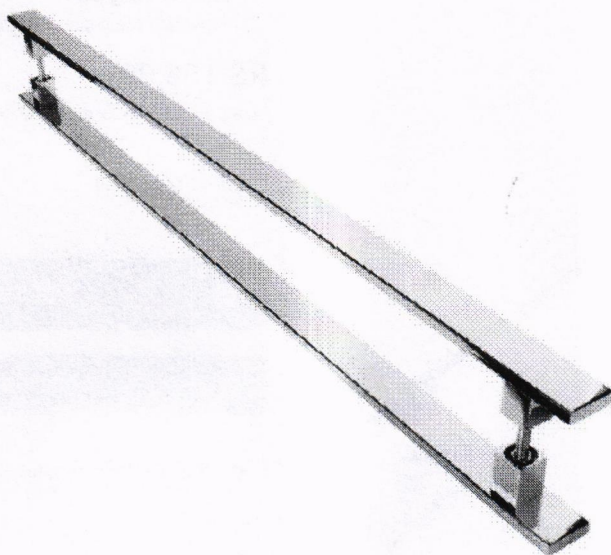
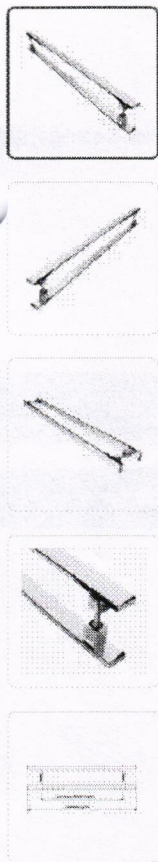

★★★★★ 4.5 (10) [Avaliar produto](#)

Vendido por **Cromoshop**

Entregue por **MAGALU**

O Magalu garante a sua compra, do pedido à entrega. [Saiba](#)

R\$ 107,00

ou R\$ 107,00 em 2x de R\$ 53,50 sem juros

[Cartão de crédito](#)
sem juros

R\$ 11
2xR\$ 1

COMPRAR AGORA

ADICIONAR À SACOLA

[Calcular frete e prazo](#)

Quem viu este produto, viu estes também

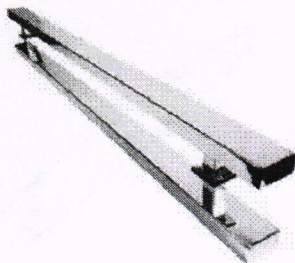

Puxador inox

★★★★★
R\$ 100,00

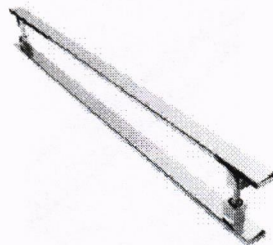

Puxador Inox Para Porta Pivotante Madeira Vidro 40 cm

R\$ 98,00

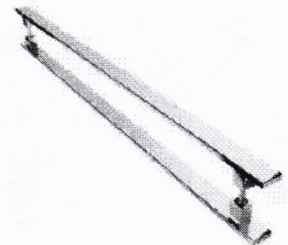



Puxador Inox Para Porta Pivotante Madeira Vidro 60 cm

★★★★★ 7
R\$ 135,00

Cookies: a gente guarda estatísticas de visitas para melhorar sua experiência de navegação, saiba mais em nossa política de privacidade.

ENTENDI E FECHAR

Baixe agora o **SuperAPP** e aproveite milhares de produtos com **Frete Grátis** [confira](#) *Confira regras
 Nossas lojas Tenha sua loja Regulamentos Acessibilidade Guia de segurança Atendimento Compre pelo tel: 0800 773 3838 Meus
 [Bem-vindo :\) Entre ou cadastre-se](#) [Ver ofertas para minha região](#) 
[Todos os departamentos](#) [Ofertas do Dia](#) [Celulares](#) [Móveis](#)

Descubra as ofertas mais próximas de você!
 Compartilhe sua localização para receber os melhores valores de frete, entregas mais rápidas e muito mais.
[Cadastrar CEP](#)

magalu > Casa e Construção > Janela e Porta > Porta > Puxador para Porta > Puxador Inox Para

Puxador Inox Para Porta Pivotante Madeira Vidro 60 cm

Código jfh27bhjkc | [Ver descrição completa](#) | Cromoshop

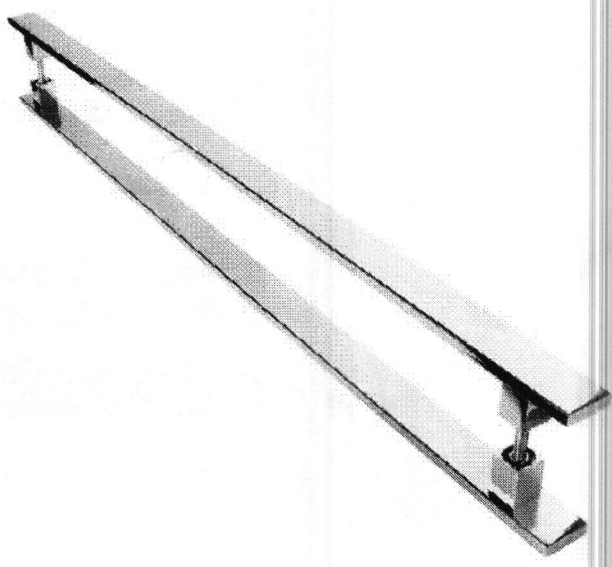

★★★★☆ 4.8 (13) [Avaliar produto](#)

Vendido por **Cromoshop**
 Entregue por **magalu**
 O Magalu garante a sua compra, do pedido à entrega. [Saiba](#)

R\$ 156,00
 ou R\$ 156,00 em 3x de R\$ 52,00 sem juros

[Cartão de crédito](#) sem juros R\$ 11 3xR\$ 1

COMPRAR AGORA

ADICIONAR À SACOLA

[Calcular frete e prazo](#)

Quem viu este produto, viu estes também

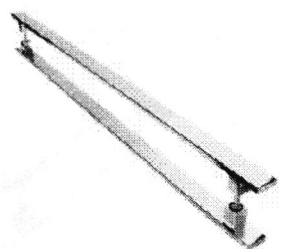

Puxador Inox Para Porta Pivotante Madeira Vidro 60 cm
 ★★★★★ 7

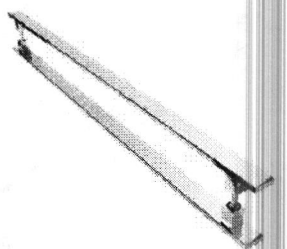

Puxador Inox Para Porta Pivotante Madeira Vidro 80 cm
 ★★★★★ 27
 R\$ 180,00

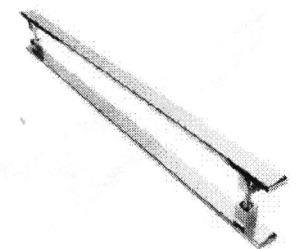

Puxador Inox Para Porta Pivotante Madeira Vidro 40 cm